



Inspiron 20 3000

Priročnik za servisiranje

Model računalnika: Inspiron 20-3064
Regulativni model: W15B
Regulativni tip: W15B005



Opombe, svarila in opozorila

-  **OPOMBA:** OPOMBA označuje pomembne informacije, ki vam pomagajo bolje izkoristiti računalnik.
 -  **POZOR: PREVIDNO** označuje možnost poškodbe strojne opreme ali izgube podatkov in vam svetuje, kako se izogniti težavi.
 -  **Opozorilo: OPOZORILO** označuje možnost poškodb lastnine, telesnih poškodb ali smrti.
-

© 2016 Dell Inc. Vse pravice pridržane. Ta izdelek je zaščiten z amerškimi (ZDA) in mednarodnimi zakoni o avtorskih pravicah ter intelektualni lastnini. Dell in logotip Dell sta blagovni znamki družbe Dell Inc. v Združenih državah Amerike in/ali v drugih pristojnostih. Vse druge znamke in imena, omenjene v tem dokumentu, so lahko blagovne znamke ustreznih družb.

2016 - 08

Rev. A00

Kazalo

Preden začnete delo v notranjosti računalnika.....	9
Preden začnete	9
Varnostna navodila.....	9
Priporočena orodja.....	10
Seznam vijakov.....	11
Ko končate delo v notranjosti računalnika.....	12
Tehnični pregled.....	13
Pogled v notranjost vašega računalnika.....	13
Komponente sistemske plošče.....	14
Odstranjevanje stojala.....	16
Postopek.....	16
Ponovna namestitev stojala.....	18
Postopek.....	18
Odstranjevanje optičnega pogona.....	19
Pred postopkom.....	19
Postopek.....	19
Ponovna namestitev optičnega pogona.....	22
Postopek.....	22
Po postopku.....	22
Odstranjevanje hrbtnega pokrova.....	23
Pred postopkom.....	23
Postopek.....	23

Ponovna namestitvev hrbtnege pokrova.....	25
Postopek.....	25
Po postopku.....	25
Odstranjevanje trdege diska.....	26
Pred postopkom.....	26
Postopek.....	26
Ponovna namestitvev trdege diska.....	29
Postopek.....	29
Po postopku.....	29
Odstranjevanje pomnilniškege modula.....	30
Pred postopkom.....	30
Postopek.....	30
Ponovna namestitvev pomnilniškege modula.....	32
Postopek.....	32
Po postopku.....	33
Odstranjevanje brezžične kartice.....	35
Pred postopkom.....	35
Postopek.....	35
Ponovna namestitvev brezžične kartice.....	37
Postopek.....	37
Po postopku.....	39
Odstranjevanje plošče z gumbi za nastavitev.....	40
Pred postopkom.....	40
Postopek.....	40

Ponovna namestitev plošče z gumbi za nastavitev.....	42
Postopek.....	42
Po postopku.....	42
Odstranitev mikrofona.....	43
Pred postopkom.....	43
Postopek.....	43
Ponovna namestitev mikrofona.....	45
Postopek.....	45
Po postopku.....	45
Odstranjevanje zaščite matične plošče.....	46
Pred postopkom.....	46
Postopek.....	46
Ponovna namestitev zaščite matične plošče.....	48
Postopek.....	48
Po postopku.....	48
Odstranjevanje kamere.....	49
Pred postopkom.....	49
Postopek.....	49
Ponovna namestitev kamere.....	52
Postopek.....	52
Po postopku.....	52
Odstranjevanje gumbne baterije.....	53
Pred postopkom.....	53
Postopek.....	53

Ponovna namestitev gumbne baterije.....	55
Postopek.....	55
Po postopku.....	55
Odstranjevanje ventilatorja.....	56
Pred postopkom.....	56
Postopek.....	56
Ponovna namestitev ventilatorja.....	58
Postopek.....	58
Po postopku.....	58
Odstranjevanje hladilnika.....	59
Pred postopkom.....	59
Postopek.....	59
Ponovna namestitev hladilnika.....	61
Postopek.....	61
Po postopku.....	61
Odstranjevanje zvočnikov.....	62
Pred postopkom.....	62
Postopek.....	62
Ponovna namestitev zvočnikov.....	64
Postopek.....	64
Po postopku.....	64
Odstranjevanje matične plošče.....	65
Pred postopkom.....	65
Postopek.....	65

Ponovna namestitev matične plošče.....	68
Postopek.....	68
Po postopku.....	68
Odstranjevanje kabla zaslona.....	70
Pred postopkom.....	70
Postopek.....	70
Ponovna namestitev kabla zaslona.....	72
Postopek.....	72
Po postopku.....	72
Odstranjevanje sklopa zaslona.....	73
Pred postopkom.....	73
Postopek.....	73
Ponovna namestitev sklopa zaslona.....	77
Postopek.....	77
Po postopku.....	77
Odstranjevanje gumijastih nog.....	79
Pred postopkom.....	79
Postopek.....	79
Ponovna namestitev gumijastih nog.....	81
Postopek.....	81
Po postopku.....	81
Program za nastavitve BIOS.....	82
Pregled BIOS-a.....	82
Odpiranje programa za nastavitve BIOS-a.....	82
Čiščenje pozabljenih gesel.....	83
Pred postopkom.....	83
Postopek.....	83

Po postopku.....	84
Kako počistiti nastavitve CMOS.....	85
Pred postopkom.....	85
Postopek.....	85
Po postopku.....	86

Posodobitev BIOS-a.....87

Iskanje pomoči in stik z družbo Dell.....88

Viri samopomoči.....	88
Stik z družbo Dell.....	89



Preden začnete delo v notranjosti računalnika

 **OPOMBA:** Slike v tem dokumentu se lahko razlikujejo od vašega računalnika, kar je odvisno od naročene konfiguracije.

Preden začnete

- 1 Shranite in zaprite vse odprte datoteke ter zaprite vse odprte programe.
- 2 Zaustavite računalnik.

Navodila za zaustavitev se razlikujejo glede na operacijski sistem, ki je nameščen v računalniku.

- Windows 10: Kliknite **Start** →  **Napajanje** → **Zaustavitev sistema**.
- Windows 8.1: Na **začetnem** zaslonu kliknite ikono za napajanje  → **Zaustavitev sistema**.
- Windows 7 – Kliknite **Start** → **Zaustavitev sistema**.

 **OPOMBA:** Če uporabljate drug operacijski sistem, navodila za izklop poiščite v dokumentaciji vašega operacijskega sistema.









- 3 Računalnik in vse priključene izključite naprave iz električnih vtičnic.
- 4 Iz računalnika izključite vse telefonske kable, omrežne kable in druge kable.
- 5 Iz računalnika izključite vse priključene naprave, kot so tipkovnica, miška, monitor in druge naprave.
- 6 Iz računalnika odstranite vse pomnilniške kartice in optične pogone.
- 7 Potem ko izklopite računalnik, pritisnite gumb za vklop in ga držite 5 sekund, da vzpostavite delovanje systemske plošče.

 **POZOR:** Računalnik položite na ravno, mehko in čisto površino, da preprečite praske na zaslonu.

- 8 Računalnik položite s sprednjim delom navzdol.

Varnostna navodila

Uporabite naslednja varnostna navodila, da zaščitite računalnik pred morebitnimi poškodbami in zagotovite svojo lastno varnost.

-  **Opozorilo:** Preden začnete z delom znotraj računalnika, preberite varnostne informacije, ki so priložene računalniku. Za več informacij o varnem delu obiščite domačo stran za skladnost s predpisi na naslovu www.dell.com/regulatory_compliance.
-  **Opozorilo:** Preden odprete pokrov računalnika ali plošče računalnika, odklopite vse vire napajanja. Ko končate z delom v notranjosti računalnika, ponovno namestite vse pokrove, plošče in vijake, preden ga priklopite v vir napajanja.
-  **POZOR:** Če želite preprečiti poškodbe računalnika, poskrbite, da je delovna površina ravna in čista.
-  **POZOR:** Če želite preprečiti poškodbe komponent in kartic, jih držite za robove ter se ne dotikajte nožic in stikov.
-  **POZOR:** Odpravljanja težav in popravil se lahko lotite le, če vam to dovoli oziroma naroči ekipa za tehnično pomoč pri podjetju Dell. Škode, ki nastane pri neodobrenih popravilih, garancija ne krije. Glejte varnostna navodila, ki so priložena izdelku, ali spletno stran www.dell.com/regulatory_compliance.
-  **POZOR:** Preden se dotaknete česar koli znotraj računalnika, se razelektrite tako, da se dotaknete nepobarvane kovinske površine, na primer kovine na zadnji strani računalnika. Med delom se občasno dotaknite nepobarvane kovinske površine, da sprostite statično elektriko, ki lahko poškoduje notranje komponente.
-  **POZOR:** Ko izključite kabel, ne vlecite kabla samega, temveč priključek na njem ali pritrdilno zanko. Nekateri kabli imajo priključke z zaklopnimi jezički ali krilatimi vijaki, ki jih morate odstraniti, preden odklopite kabel. Pri odklapljanju kablov poskrbite, da bodo poravnani in se zato nožice na priključkih ne bodo zvile. Pri priklopljanju kablov poskrbite, da bodo priključki in vrata pravilno obrnjeni ter poravnani.
-  **POZOR:** Pritisnite in izvrzite nameščene kartice iz bralnika pomnilniških kartic.

Priporočena orodja

Za postopke, navedene v tem dokumentu, boste verjetno potrebovali ta orodja:

- izvijač Phillips,

- plastično pero.

Seznam vijakov

Komponenta	Pričvrščena na	Vrsta vijaka	Količina
Slikarsko stojalo	Hrbtni pokrov	M4x6	2
Stojalo s podstavkom	Hrbtni pokrov	M4x6	4
Nosilec optičnega pogona	Optični pogon	M2x2.5	3
Nosilec trdega diska	Podstavek sklopa zaslona	M3x5	1
Nosilec trdega diska	Trdi disk	M3x5	3
Nosilec brezžične kartice	Sistemska plošča	M2x2.5	1
zaščito matične plošče	Podstavek sklopa zaslona	M3x5	4
Ventilator	Podstavek sklopa zaslona	M3x5	2
Hladilnik	Podstavek sklopa zaslona	M3x5	1
Sistemska plošča	Podstavek sklopa zaslona	M3x5	4
Podatkovni kabel za optični pogon	Podstavek sklopa zaslona	M3x5	2
Podstavek sklopa zaslona	Sklop zaslona	M3x5	12
Gumijaste noge	Okvir zaslona	M3x5	4
Nosilec plošče zaslona	Plošča zaslona	M3x3	4

Ko končate delo v notranjosti računalnika

 **POZOR: Če v notranjosti računalnika pustite neprivite ali raztresene vijake, ti lahko resno poškodujejo računalnik.**

- 1 Ponovno namestite vse vijake in se prepričajte, da v notranjosti računalnika niso ostali odvečni vijaki.
- 2 Preden začnete z delom na računalniku, priključite vse zunanje in periferne naprave ter kable, ki ste jih odstranili.
- 3 Preden začnete z delom na računalniku, ponovno namestite vse medijske kartice, diske in druge dele, ki ste jih odstranili.
- 4 Računalnik in vse priključene naprave priključite v električne vtičnice.
- 5 Vključite računalnik.

Tehnični pregled



Opozorilo: Preden začnete delo znotraj računalnika, preberite varnostne informacije, ki so priložene računalniku, ter sledite korakom, navedenim v poglavju [Preden začnete delo znotraj računalnika](#). Ko končate delo znotraj računalnika, sledite navodilom v poglavju [Ko končate delo znotraj računalnika](#). Za dodatne informacije o varnem delu obiščite domačo stran za skladnost s predpisi na naslovu www.dell.com/regulatory_compliance.

Pogled v notranjost vašega računalnika

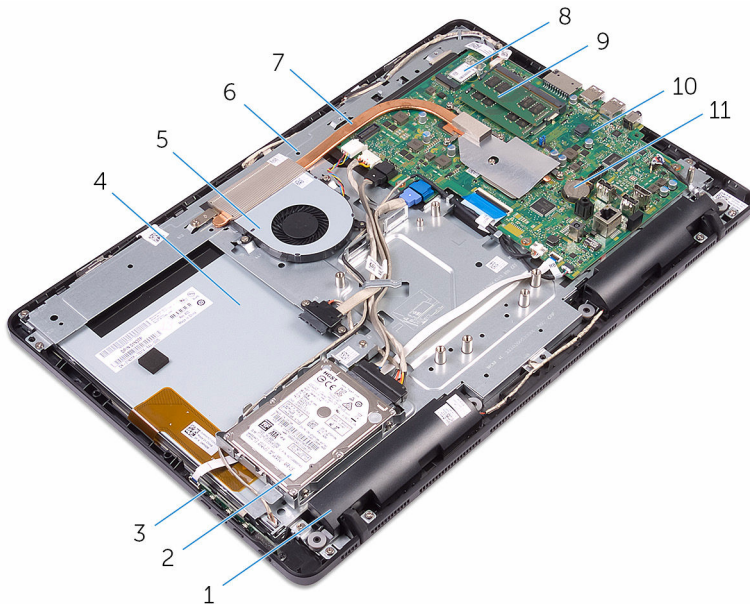

- | | | | |
|---|-------------------------------|----|--------------------------|
| 1 | Zvočnika (2) | 2 | sklop trdega diska |
| 3 | plošča z gumbi za nastavitvev | 4 | sklop zaslona |
| 5 | Ventilator | 6 | podstavek sklopa zaslona |
| 7 | hladilnik | 8 | Brezžična kartica |
| 9 | Pomnilniški modul | 10 | sistemsko ploščo |

Komponente sistemske plošče

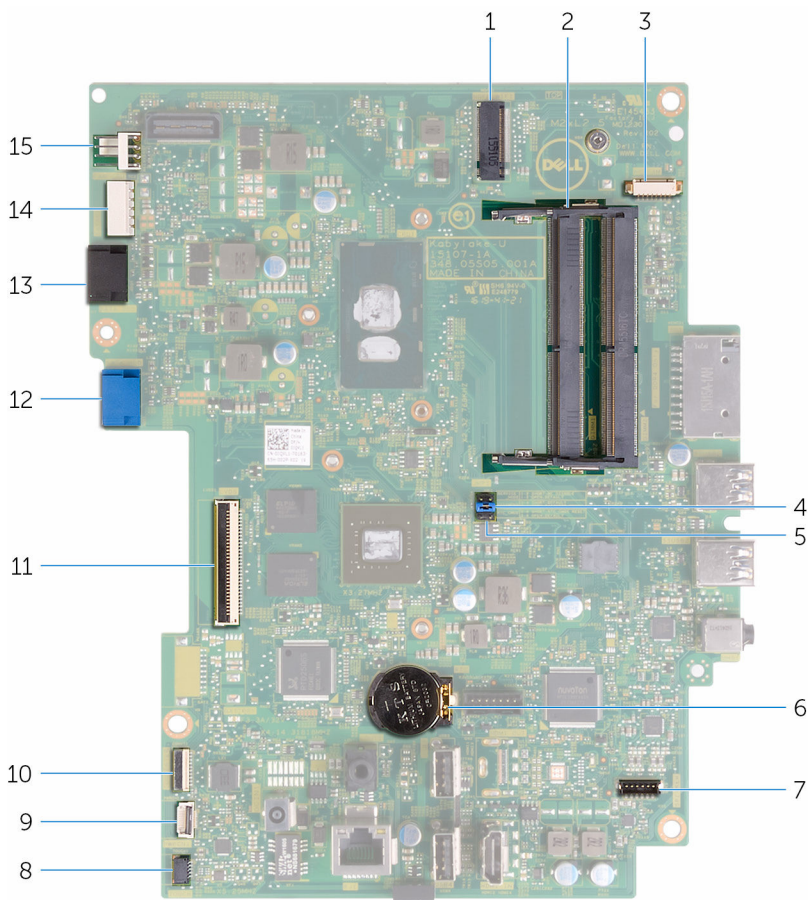

- | | | | |
|---|--|---|---|
| 1 | reža za brezžično kartico (NGFF_WIFI) | 2 | Reži pomnilniškega modula (2) |
| 3 | priključek za kabel kamere (WEBCAM) | 4 | mostiček za geslo (PSWD) |
| 5 | mostiček CMOS (CMCL R2) | 6 | Gumbasta baterija |
| 7 | priključek za kabel zvočnika (SPEAKER) | 8 | kabelski priključek plošče zaslona na dotik (TOUCH) |

- | | | | |
|----|--|----|---|
| 9 | priključek za kabel plošče z gumbi za nastavitve | 10 | priključek napajalnega kabla plošče zaslona (PWRCN) |
| 11 | priključek kabla zaslona | 12 | priključek za podatkovni kabel trdega diska (SATA_HDD) |
| 13 | priključek za podatkovni kabel optičnega pogona (SATA_HDD) | 14 | priključek za napajalni kabel trdega diska in optičnega pogona (SATAP1) |
| 15 | priključek za kabel ventilatorja (FAN_CPU) | | |

Odstranjevanje stojala

! Opozorilo: Preden začnete delo znotraj računalnika, preberite varnostne informacije, ki so priložene računalniku, ter sledite korakom, navedenim v poglavju [Preden začnete delo znotraj računalnika](#). Ko končate delo znotraj računalnika, sledite navodilom v poglavju [Ko končate delo znotraj računalnika](#). Za dodatne informacije o varnem delu obiščite domačo stran za skladnost s predpisi na naslovu www.dell.com/regulatory_compliance.

Postopek

✎ OPOMBA: Ti postopki veljajo samo za računalnike s slikarskim stojalom. Če ste naročili računalnik s podstavkom, glejte Priročnik za hitri zagon, ki ste ga dobili skupaj z računalnikom, ali spletno stran za podporo Dell.

- 1 S plastičnim peresom dvignite pokrov stojala s hrbtnega pokrova.
- 2 Potisnite in odstranite pokrov stojala stran od hrbtnega pokrova.



1 pokrov stojala

2 hrbtni pokrov

- 3 Zaprite stojalo in odstranite vijake, s katerimi je stojalo pritrjeno na hrbtni pokrov.

4 Potisnite in odstranite stojalo s hrbtnega pokrova.



1 Vijaka (2)

2 stojalo

Ponovna namestitev stojala



Opozorilo: Preden začnete delo znotraj računalnika, preberite varnostne informacije, ki so priložene računalniku, ter sledite korakom, navedenim v poglavju [Preden začnete delo znotraj računalnika](#). Ko končate delo znotraj računalnika, sledite navodilom v poglavju [Ko končate delo znotraj računalnika](#). Za dodatne informacije o varnem delu obiščite domačo stran za skladnost s predpisi na naslovu www.dell.com/regulatory_compliance.

Postopek



OPOMBA: To poglavje se uporablja le za sisteme s trinožnim stojalom. Za sisteme z enojnim stojalom si oglejte Kratki priročnik, ki je bil priložen vašemu računalniku.

- 1 Jezičke na nosilcu stojala vstavite v reže na hrbtnem pokrovu.
- 2 Poravnajte odprtine za vijake na stojalu z odprtinami za vijake na hrbtnem pokrovu.
- 3 Ponovno namestite vijake, s katerimi je stojalo pritrjena na hrbtni pokrov.
- 4 Ponovno namestite pokrov stojala.

Odstranjevanje optičnega pogona



Opozorilo: Preden začnete delo znotraj računalnika, preberite varnostne informacije, ki so priložene računalniku, ter sledite korakom, navedenim v poglavju [Preden začnete delo znotraj računalnika](#). Ko končate delo znotraj računalnika, sledite navodilom v poglavju [Ko končate delo znotraj računalnika](#). Za dodatne informacije o varnem delu obiščite domačo stran za skladnost s predpisi na naslovu www.dell.com/regulatory_compliance.

Pred postopkom

Odstranite [stojalo](#).

Postopek

- 1 S plastičnim peresom potisnite nosilec optičnega pogona navzdol in potem potisnite ven.

- 2** Povlecite sklop optičnega pogona iz ležišča za optični pogon.



- 1 Sklop optičnega pogona 2 Nosilec optičnega pogona
3 Plastično pero

- 3** Nežno povlecite okvir optičnega pogona in ga odstranite iz optičnega pogona.
- 4** Odstranite vijaka, s katerima je nosilec optičnega pogona pritrjen na optični pogon.

5 Iz optičnega pogona odstranite nosilec.

 **OPOMBA:** Zapomnite si, kako je usmerjen nosilec optičnega pogona, da ga boste znali ponovno pravilno namestiti.

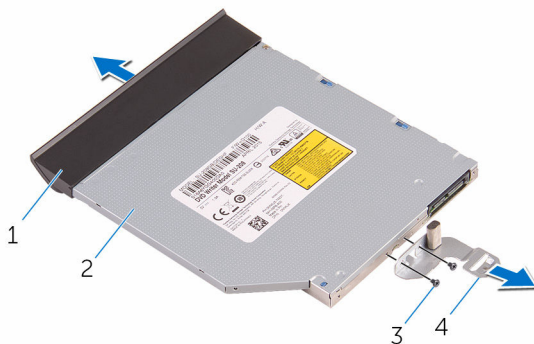

1 Okvir optičnega pogona

2 optični pogon

3 Vijaka (2)

4 Nosilec optičnega pogona

Ponovna namestitev optičnega pogona



Opozorilo: Preden začnete delo znotraj računalnika, preberite varnostne informacije, ki so priložene računalniku, ter sledite korakom, navedenim v poglavju [Preden začnete delo znotraj računalnika](#). Ko končate delo znotraj računalnika, sledite navodilom v poglavju [Ko končate delo znotraj računalnika](#). Za dodatne informacije o varnem delu obiščite domačo stran za skladnost s predpisi na naslovu www.dell.com/regulatory_compliance.

Postopek

- 1 Poravnajte odprtini za vijaka na nosilcu optičnega pogona z odprtinama za vijaka na optičnem pogonu.
 -  **OPOMBA:** Nosilec optičnega pogona morate pravilno poravnati, da je mogoče optični pogon pravilno pritrditi v računalnik. Za pravilno usmerjenost glejte 5. korak v poglavju »[Odstranjevanje optičnega pogona](#)«.
- 2 Ponovno namestite vijaka, s katerima je nosilec optičnega pogona pritrjen na optični pogon.
- 3 Poravnajte jezičke na okvirju optičnega pogona z režami na sklopu optičnega pogona in ga namestite, tako da se zaskoči.
- 4 Sklop optičnega pogona potisnite nazaj v ležišče optičnega pogona, tako da se zaskoči.

Po postopku

Ponovno namestite [stojalo](#).

Odstranjevanje hrbtne pokrova

-  Opozorilo: Preden začnete delo znotraj računalnika, preberite varnostne informacije, ki so priložene računalniku, ter sledite korakom, navedenim v poglavju [Preden začnete delo znotraj računalnika](#). Ko končate delo znotraj računalnika, sledite navodilom v poglavju [Ko končate delo znotraj računalnika](#). Za dodatne informacije o varnem delu obiščite domačo stran za skladnost s predpisi na naslovu www.dell.com/regulatory_compliance.

Pred postopkom

- 1 Odstranite [stojalo](#).
- 2 Sledite postopku od 1. do 2. koraka v poglavju »Odstranjevanje [optičnega pogona](#)«.

Postopek

-  **POZOR:** Pokrova računalnika ne odstranite, razen če morate namestiti ali zamenjati notranje komponente računalnika.

- 1 Dvignite hrbtni pokrov tako, da začnete na ležišču optičnega pogona.

2 Dvignite hrbtni pokrov z ohišja računalnika.

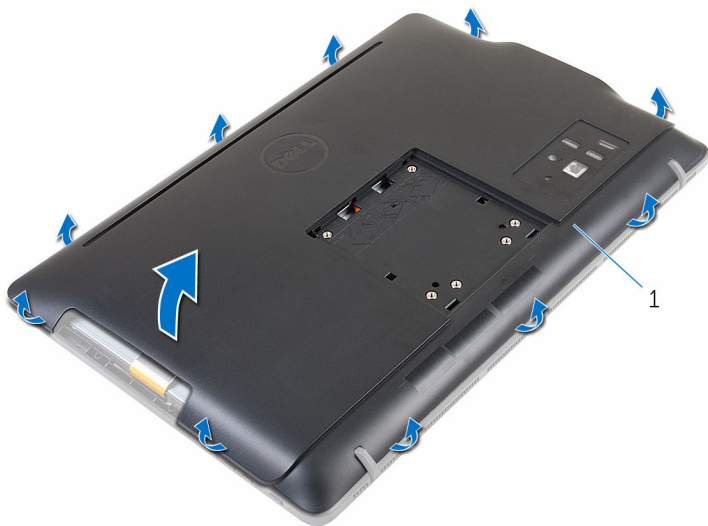

1 hrbtni pokrov

Ponovna namestitev hrbtnega pokrova



Opozorilo: Preden začnete delo znotraj računalnika, preberite varnostne informacije, ki so priložene računalniku, ter sledite korakom, navedenim v poglavju [Preden začnete delo znotraj računalnika](#). Ko končate delo znotraj računalnika, sledite navodilom v poglavju [Ko končate delo znotraj računalnika](#). Za dodatne informacije o varnem delu obiščite domačo stran za skladnost s predpisi na naslovu www.dell.com/regulatory_compliance.

Postopek

Poravnajte jezičke na hrbtnem pokrovu z režami na okvirju zaslona, nato pa hrbtni pokrov potisnite na mesto.





OPOMBA: Prepričajte se, da kabli niso ujeti med hrbtni pokrov in okvir zaslona.

Po postopku

- 1 Upoštevajte navodila za 4. korak v poglavju »Ponovna namestitev [trdega diska](#)«.
- 2 Ponovno namestite [stojalo](#).

Odstranjevanje trdega diska

-  Opozorilo: Preden začnete delo znotraj računalnika, preberite varnostne informacije, ki so priložene računalniku, ter sledite korakom, navedenim v poglavju [Preden začnete delo znotraj računalnika](#). Ko končate delo znotraj računalnika, sledite navodilom v poglavju [Ko končate delo znotraj računalnika](#). Za dodatne informacije o varnem delu obiščite domačo stran za skladnost s predpisi na naslovu www.dell.com/regulatory_compliance.
-  POZOR: Trdi diski so občutljivi. Kadar delate z njimi, bodite zelo previdni.
-  POZOR: Trdega diska ne odstranjajte, ko je računalnik vključen ali v stanju spanja, saj lahko v nasprotnem primeru izgubite podatke.

Pred postopkom

- 1 Odstranite [stojalo](#).
- 2 Sledite postopku od 1. do 2. koraka v poglavju »Odstranjevanje [optičnega pogona](#)«.
- 3 Odstranite [hrbtni pokrov](#).

Postopek

- 1 Zapomnite si, kakšna je napeljava kabla plošče zaslona na dotik, in odstranite kabel iz vodil na nosilcu trdega diska.
- 2 Kabel trdega diska odklopite iz trdega diska.
- 3 Odstranite vijak, s katerim je sklop trdega diska pritrjen na podstavek sklopa zaslona.

- 4 Potisnite in dvignite sklop trdega diska s podstavka sklopa zaslona.

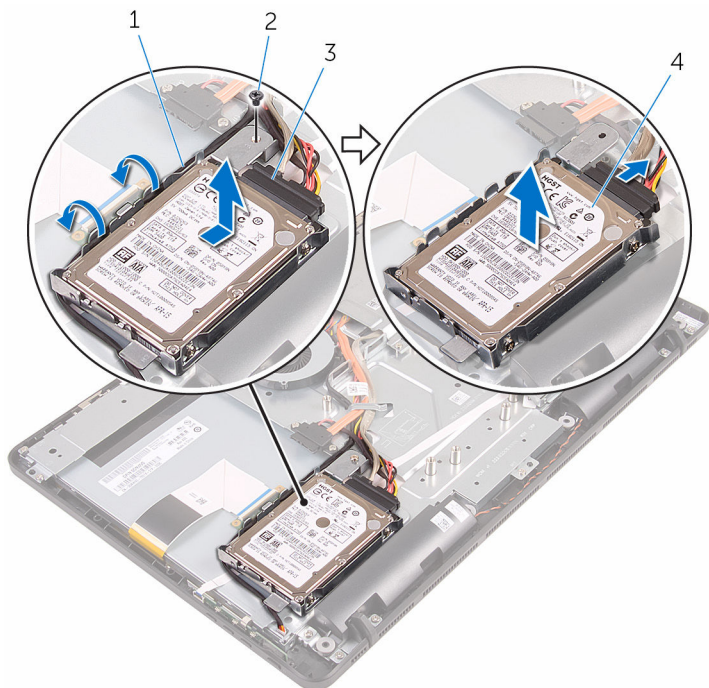

- 1 napajalni kabel plošče zaslona
- 2 Vijak
- 3 Kabel trdega diska
- 4 sklop trdega diska
- 5 Odstranite vijake, s katerimi je nosilec trdega diska pritrjen na trdi disk.

6 Odstranite trdi disk iz nosilca trdega diska.

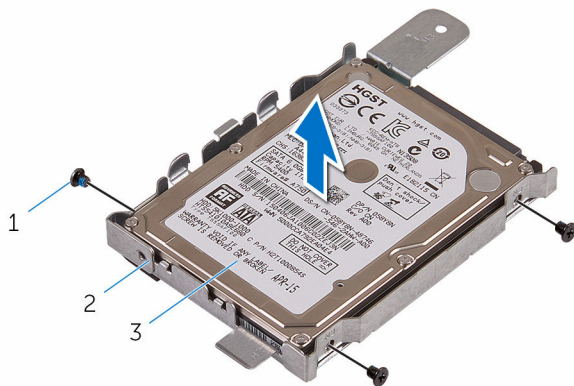

1 Vijaki (3)
3 trdi disk

2 Nosilec trdega diska

Ponovna namestitev trdega diska

 **Opozorilo:** Preden začnete delo znotraj računalnika, preberite varnostne informacije, ki so priložene računalniku, ter sledite korakom, navedenim v poglavju [Preden začnete delo znotraj računalnika](#). Ko končate delo znotraj računalnika, sledite navodilom v poglavju [Ko končate delo znotraj računalnika](#). Za dodatne informacije o varnem delu obiščite domačo stran za skladnost s predpisi na naslovu www.dell.com/regulatory_compliance.

 **POZOR:** Trdi diski so občutljivi. Kadar delate z njimi, bodite zelo previdni.

Postopek

- 1 Odprtine za vijake na trdem disku poravnajte z luknjami za vijake na nosilcu trdega diska.
- 2 Ponovno namestite vijake, s katerimi je nosilec trdega diska pritrjen na trdi disk.
- 3 Poravnajte jezičke na sklopu trdega diska z režami na podstavku plošče zaslona.
- 4 Sklop trdega diska potisnite proti robu računalnika, da ga pritrdite na podstavek plošče zaslona.
- 5 Ponovno namestite vijak, s katerim je sklop trdega diska pritrjen na podstavek plošče zaslona.
- 6 Priključite napajalni in podatkovni kabel na trdi disk.
- 7 Napeljite kabel nadzorne plošče na dotik skozi vodila na nosilcu trdega diska.

Po postopku

- 1 Ponovno namestite [hrbtni pokrov](#).
- 2 Upoštevajte navodila za 4. korak v poglavju »Ponovna namestitev [trdega diska](#)«.
- 3 Ponovno namestite [stojalo](#).

Odstranjevanje pomnilniškega modula



Opozorilo: Preden začnete delo znotraj računalnika, preberite varnostne informacije, ki so priložene računalniku, ter sledite korakom, navedenim v poglavju [Preden začnete delo znotraj računalnika](#). Ko končate delo znotraj računalnika, sledite navodilom v poglavju [Ko končate delo znotraj računalnika](#). Za dodatne informacije o varnem delu obiščite domačo stran za skladnost s predpisi na naslovu www.dell.com/regulatory_compliance.

Pred postopkom

- 1 Odstranite [stojalo](#).
- 2 Sledite postopku od 1. do 2. koraka v poglavju »Odstranjevanje [optičnega pogona](#)«.
- 3 Odstranite [hrbtni pokrov](#).
- 4 Odstranite [zaščito matične plošče](#).

Postopek

- 1 S konicami prstov razširite pritrdilni sponki na vsaki strani reže pomnilniškega modula, dokler pomnilniški modul ne izskoči.

2 Pomnilniški modul potisnite in odklopite iz reže za pomnilniški modul.

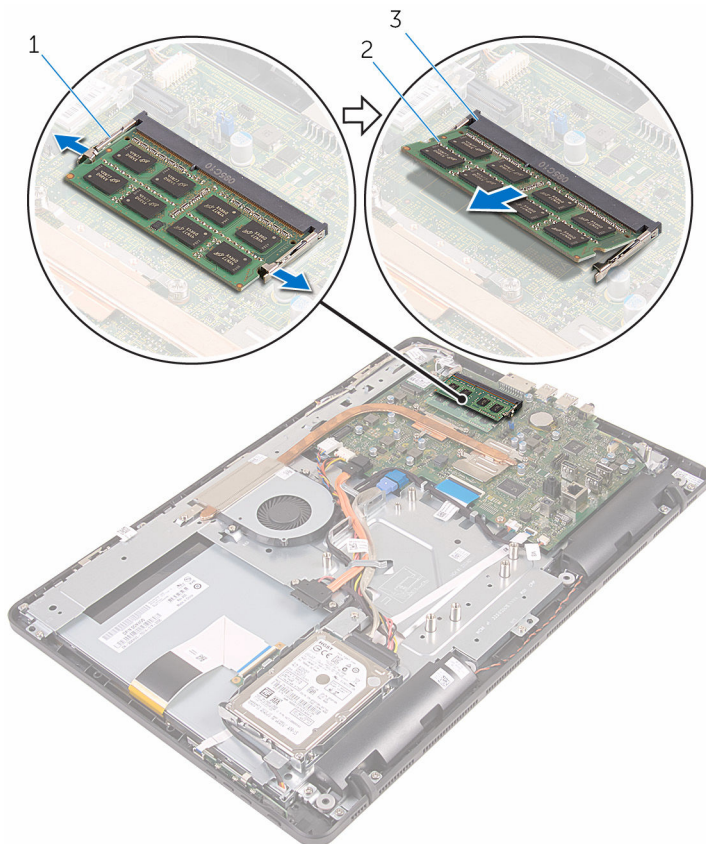

1 Pritrdilni sponki (2)

2 Pomnilniški modul

3 Reža pomnilniškega modula

Ponovna namestitev pomnilniškega modula



Opozorilo: Preden začnete delo znotraj računalnika, preberite varnostne informacije, ki so priložene računalniku, ter sledite korakom, navedenim v poglavju [Preden začnete delo znotraj računalnika](#). Ko končate delo znotraj računalnika, sledite navodilom v poglavju [Ko končate delo znotraj računalnika](#). Za dodatne informacije o varnem delu obiščite domačo stran za skladnost s predpisi na naslovu www.dell.com/regulatory_compliance.

Postopek

- 1 Poravnajte zarezo na pomnilniškem modulu z jezičkom na reži pomnilniškega modula.

- 2 Pomnilniški modul trdno in pod kotom potisnite v režo ter ga pritisnite navzdol, da se zaskoči na mestu.

 **OPOMBA:** Če ne slišite klika, pomnilniški modul odstranite in ga ponovno namestite.

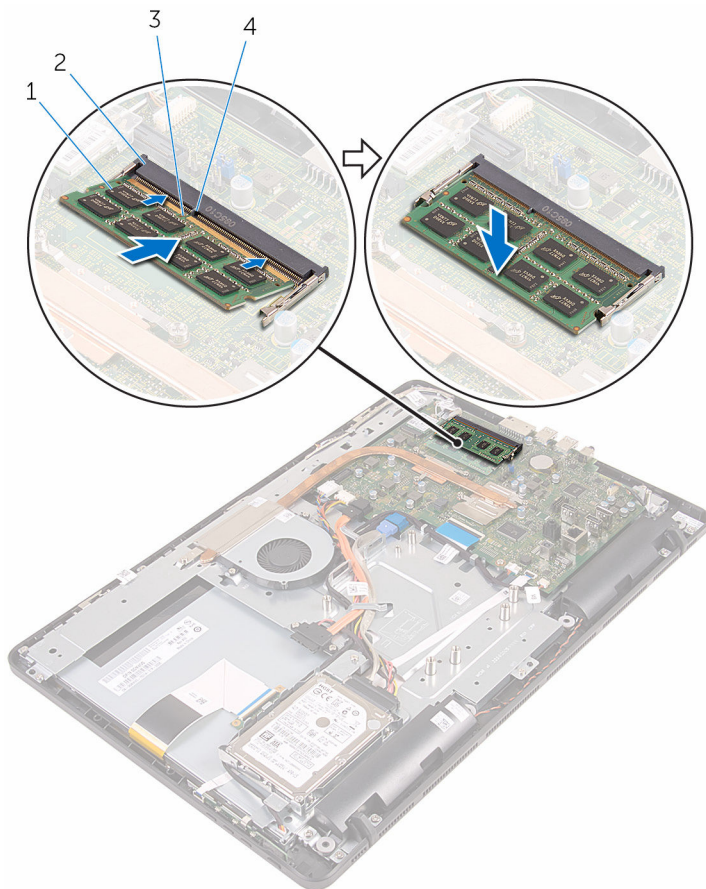

1 Pomnilniški modul

2 Reža pomnilniškega modula

3 Zareza

4 Jeziček

Po postopku

- 1 Ponovno namestite [zaščito matične plošče](#).

- 2 Ponovno namestite [hrbtni pokrov](#).
- 3 Upoštevajte navodila za 4. korak v poglavju »Ponovna namestitev [trdega diska](#)«.
- 4 Ponovno namestite [stojalo](#).

Odstranjevanje brezžične kartice



Opozorilo: Preden začnete delo znotraj računalnika, preberite varnostne informacije, ki so priložene računalniku, ter sledite korakom, navedenim v poglavju [Preden začnete delo znotraj računalnika](#). Ko končate delo znotraj računalnika, sledite navodilom v poglavju [Ko končate delo znotraj računalnika](#). Za dodatne informacije o varnem delu obiščite domačo stran za skladnost s predpisi na naslovu www.dell.com/regulatory_compliance.

Pred postopkom

- 1 Odstranite [stojalo](#).
- 2 Sledite postopku od 1. do 2. koraka v poglavju »Odstranjevanje [optičnega pogona](#)«.
- 3 Odstranite [hrbtni pokrov](#).
- 4 Odstranite [zaščito matične plošče](#).

Postopek

- 1 Odstranite vijak, s katerim je nosilec brezžične kartice pritrjen na brezžično kartico in sistemsko ploščo.
- 2 Odstranite nosilec brezžične kartice in izključite antenske kable iz brezžične kartice.

3 Izvlecite brezžično kartico iz reže za brezžično kartico.

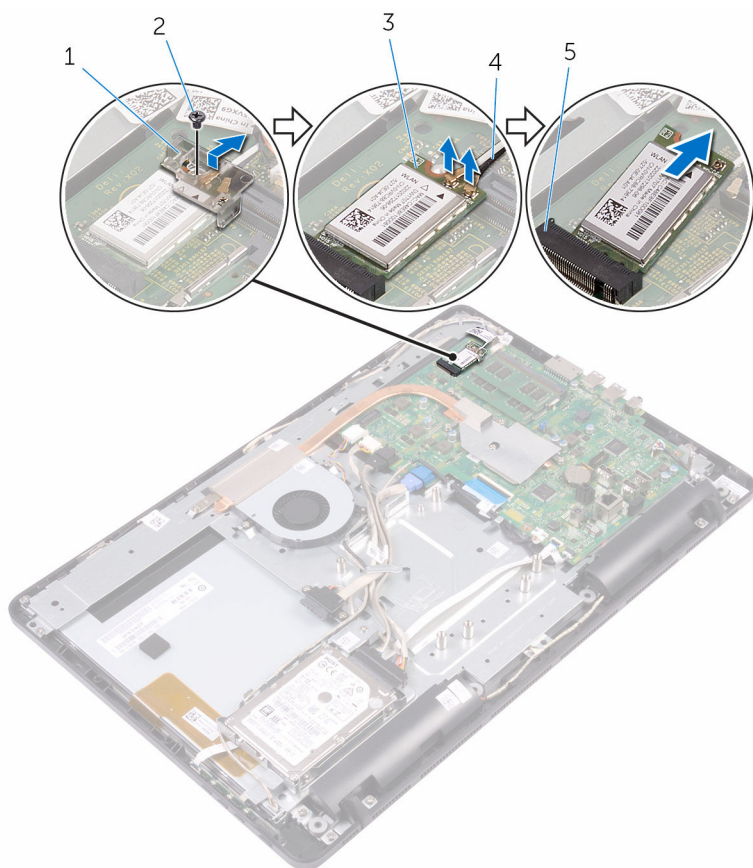

1 Nosilec brezžične kartice

2 Vijak

3 Brezžična kartica

4 Kabla antene

5 Reža za brezžično kartico

Ponovna namestitev brezžične kartice



Opozorilo: Preden začnete delo znotraj računalnika, preberite varnostne informacije, ki so priložene računalniku, ter sledite korakom, navedenim v poglavju [Preden začnete delo znotraj računalnika](#). Ko končate delo znotraj računalnika, sledite navodilom v poglavju [Ko končate delo znotraj računalnika](#). Za dodatne informacije o varnem delu obiščite domačo stran za skladnost s predpisi na naslovu www.dell.com/regulatory_compliance.

Postopek

- 1 Zarezo na brezžični kartici poravnajte z jezičkom na reži za brezžično kartico.
- 2 Brezžično kartico vstavite v režo za brezžično kartico.

3 Antenske kable priključite na brezžično kartico.

Spodnja tabela prikazuje barve antenskih kablov za brezžično kartico, ki jo podpira vaš računalnik:

Priključki na brezžični kartici	Barva antenskega kabla
Glavni (bel trikotnik)	Bela
Pomožni (črn trikotnik)	Črna

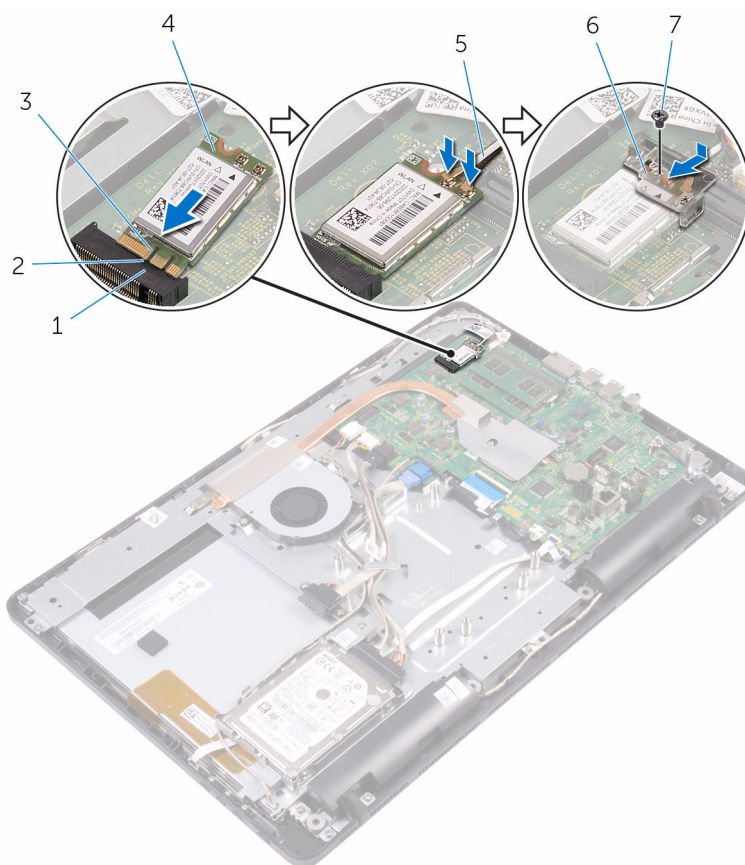

1 Reža za brezžično kartico

3 Zareza

5 Kabla antene

7 Vijak

2 Jeziček

4 Brezžična kartica

6 Nosilec brezžične kartice

- 4 Odprtino za vijak na nosilcu brezžične kartice poravnajte z odprtino za vijak na brezžični kartici in sistemski plošči.
- 5 Ponovno namestite vijak, s katerim je nosilec brezžične kartice pritrjen na brezžično kartico in sistemsko ploščo.

Po postopku

- 1 Ponovno namestite [zaščito matične plošče](#).
- 2 Ponovno namestite [hrbtni pokrov](#).
- 3 Upoštevajte navodila za 4. korak v poglavju »Ponovna namestitev [trdega diska](#)«.
- 4 Ponovno namestite [stojalo](#).

Odstranjevanje plošče z gumbi za nastavitve



Opozorilo: Preden začnete delo znotraj računalnika, preberite varnostne informacije, ki so priložene računalniku, ter sledite korakom, navedenim v poglavju [Preden začnete delo znotraj računalnika](#). Ko končate delo znotraj računalnika, sledite navodilom v poglavju [Ko končate delo znotraj računalnika](#). Za dodatne informacije o varnem delu obiščite domačo stran za skladnost s predpisi na naslovu www.dell.com/regulatory_compliance.

Pred postopkom

- 1 Odstranite [stojalo](#).
- 2 Sledite postopku od koraka 1 do koraka 2 v poglavju »Odstranjevanje [optičnega pogona](#)«.
- 3 Odstranite [hrbtni pokrov](#).

Postopek

- 1 S konicami prstov potisnite pritrdilne sponke na režo plošče z gumbi za nastavitve in ploščo z gumbi za nastavitve dvignite z okvirja zaslona.

- 2 Odprite zapaž in odklopite kabel plošče z gumbi za nastavitve s plošče z gumbi za nastavitve.

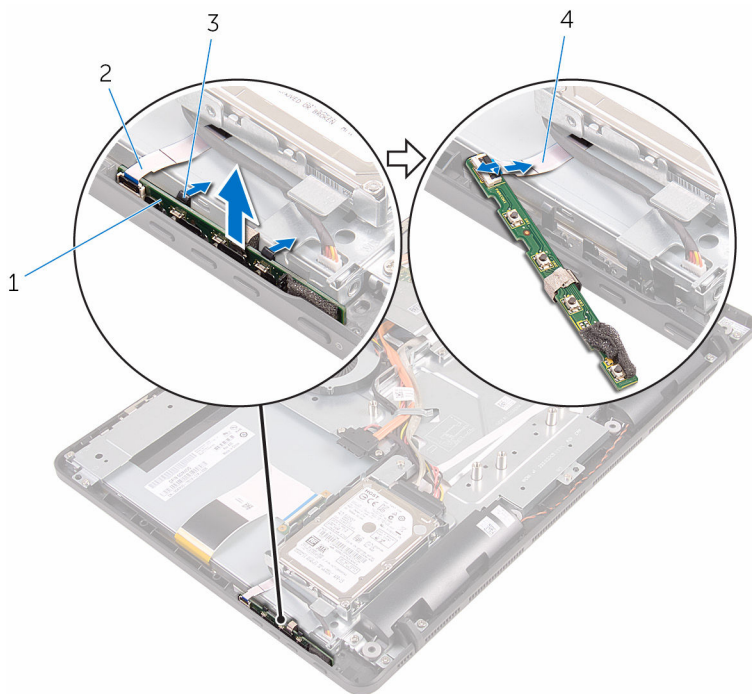

- 1 plošča z gumbi za nastavitve
3 Pritrdilni sponki (2)

- 2 okvir zaslona
4 kabel plošče z gumbi za nastavitve

Ponovna namestitvev plošče z gumbi za nastavitvev



Opozorilo: Preden začnete delo znotraj računalnika, preberite varnostne informacije, ki so priložene računalniku, ter sledite korakom, navedenim v poglavju [Preden začnete delo znotraj računalnika](#). Ko končate delo znotraj računalnika, sledite navodilom v poglavju [Ko končate delo znotraj računalnika](#). Za dodatne informacije o varnem delu obiščite domačo stran za skladnost s predpisi na naslovu www.dell.com/regulatory_compliance.

Postopek

- 1 Kabel plošče z gumbi za nastavitvev potisnite v priključek na plošči z gumbi za nastavitvev ter zaprite zapah, da ga pritrdite.
- 2 Ploščo z gumbi za nastavitvev potisnite v režo na okvirju zaslona, da namestite pritrdilne sponke.

Po postopku

- 1 Ponovno namestite [hrbtni pokrov](#).
- 2 Upoštevajte navodila za 4. korak v poglavju »Ponovna namestitvev [trdega diska](#)«.
- 3 Ponovno namestite [stojalo](#).

Odstranitev mikrofona



Opozorilo: Preden začnete delo znotraj računalnika, preberite varnostne informacije, ki so priložene računalniku, ter sledite korakom, navedenim v poglavju [Preden začnete delo znotraj računalnika](#). Ko končate delo znotraj računalnika, sledite navodilom v poglavju [Ko končate delo znotraj računalnika](#). Za dodatne informacije o varnem delu obiščite domačo stran za skladnost s predpisi na naslovu www.dell.com/regulatory_compliance.

Pred postopkom



OPOMBA: Ti koraki so uporabni le za modele z zaslonom na dotik. Pri modelih brez zaslona na dotik je mikrofون vgrajen v sklop kamere.

- 1 Odstranite [stojalo](#).
- 2 Sledite postopku od 1. do 2. koraka v poglavju »Odstranjanje [optičnega pogona](#)«.
- 3 Odstranite [hrbtни pokrov](#).

Postopek

- 1 Dvignite modul mikrofona s podstavka plošče zaslona.

2 Kabel mikrofona odklopite z modula mikrofona.

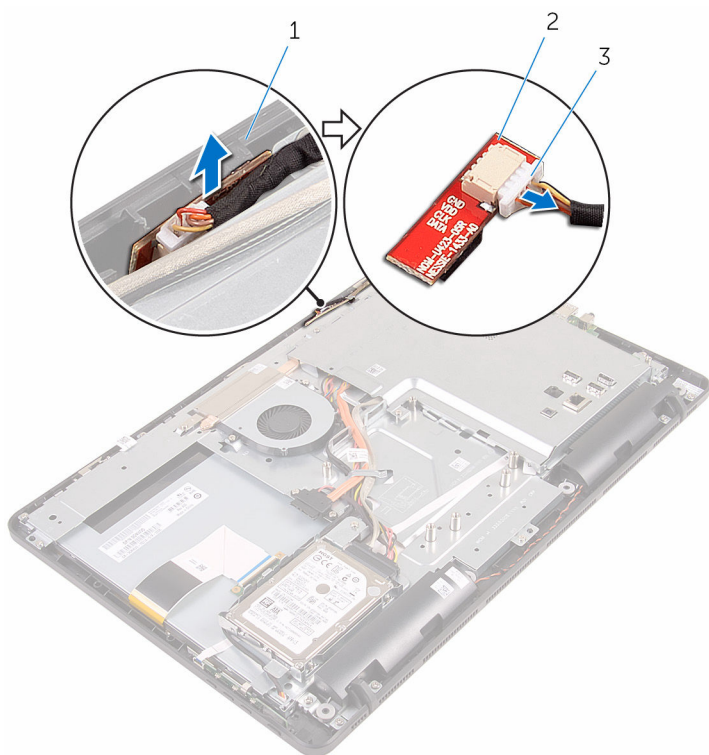

1 podstavek plošče zaslona

2 modul mikrofona

3 kabel mikrofona

Ponovna namestitev mikrofona



Opozorilo: Preden začnete delo znotraj računalnika, preberite varnostne informacije, ki so priložene računalniku, ter sledite korakom, navedenim v poglavju [Preden začnete delo znotraj računalnika](#). Ko končate delo znotraj računalnika, sledite navodilom v poglavju [Ko končate delo znotraj računalnika](#). Za dodatne informacije o varnem delu obiščite domačo stran za skladnost s predpisi na naslovu www.dell.com/regulatory_compliance.

Postopek

- 1 Priključite kabel mikrofona na modul mikrofona.
- 2 Potisnite modul mikrofona v režo na podstavku plošče zaslona.

Po postopku

- 1 Ponovno namestite [hrbtni pokrov](#).
- 2 Upoštevajte navodila za 4. korak v poglavju »Ponovna namestitev [trdega diska](#)«.
- 3 Ponovno namestite [stojalo](#).

Odstranjevanje zaščite matične plošče



Opozorilo: Preden začnete delo znotraj računalnika, preberite varnostne informacije, ki so priložene računalniku, ter sledite korakom, navedenim v poglavju [Preden začnete delo znotraj računalnika](#). Ko končate delo znotraj računalnika, sledite navodilom v poglavju [Ko končate delo znotraj računalnika](#). Za dodatne informacije o varnem delu obiščite domačo stran za skladnost s predpisi na naslovu www.dell.com/regulatory_compliance.

Pred postopkom

- 1 Odstranite [stojalo](#).
- 2 Sledite postopku od 1. do 2. koraka v poglavju »Odstranjevanje [optičnega pogona](#)«.
- 3 Odstranite [hrbtni pokrov](#).

Postopek

- 1 Odstranite vijake, s katerimi je zaščita matične plošče pritrjena na podstavek plošče zaslona.

2 Dvignite zaščitno matične plošče s podstavka plošče zaslona.

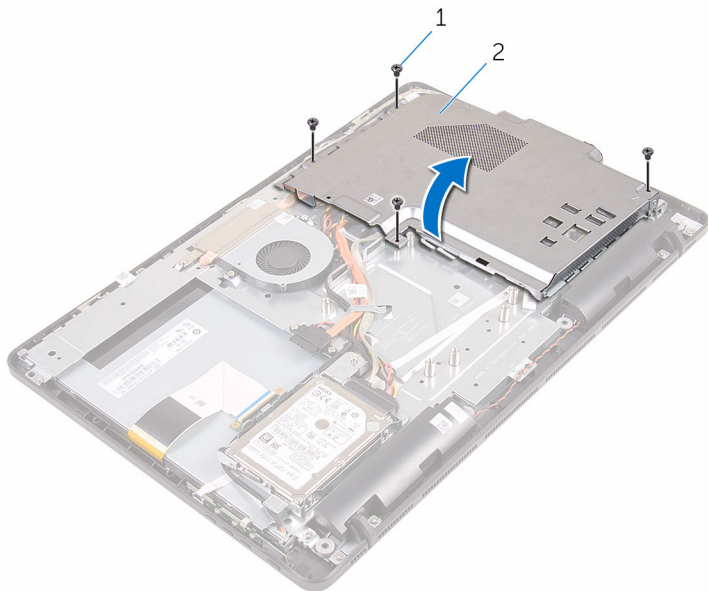

1 Vijaki (4)

2 zaščitno matične plošče

Ponovna namestitev zaščite matične plošče



Opozorilo: Preden začnete delo znotraj računalnika, preberite varnostne informacije, ki so priložene računalniku, ter sledite korakom, navedenim v poglavju [Preden začnete delo znotraj računalnika](#). Ko končate delo znotraj računalnika, sledite navodilom v poglavju [Ko končate delo znotraj računalnika](#). Za dodatne informacije o varnem delu obiščite domačo stran za skladnost s predpisi na naslovu www.dell.com/regulatory_compliance.

Postopek

- 1 Reže na zaščiti matične plošče poravnajte z vhodi na matični plošči in zaščito matične plošče namestite na podstavek plošče zaslona.
- 2 Poravnajte odprtine za vijake na zaščiti matične plošče z odprtinami za vijake na podstavku plošče zaslona.
- 3 Ponovno namestite vijake, s katerimi je zaščita matične plošče pritrjena na podstavek plošče zaslona.

Po postopku

- 1 Ponovno namestite [hrbtni pokrov](#).
- 2 Upoštevajte navodila za 4. korak v poglavju »Ponovna namestitev [trdega diska](#)«.
- 3 Ponovno namestite [stojalo](#).

Odstranjevanje kamere



Opozorilo: Preden začnete delo znotraj računalnika, preberite varnostne informacije, ki so priložene računalniku, ter sledite korakom, navedenim v poglavju [Preden začnete delo znotraj računalnika](#). Ko končate delo znotraj računalnika, sledite navodilom v poglavju [Ko končate delo znotraj računalnika](#). Za dodatne informacije o varnem delu obiščite domačo stran za skladnost s predpisi na naslovu www.dell.com/regulatory_compliance.

Pred postopkom



OPOMBA: To poglavje je uporabno le za sisteme z zaslonom na dotik. Pri sistemih brez zaslona na dotik so mikrofoni vgrajeni v sklop kamere.

- 1 Odstranite [stojalo](#).
- 2 Sledite postopku od 1. do 2. koraka v poglavju »Odstranjevanje [optičnega pogona](#)«.
- 3 Odstranite [hrbtni pokrov](#).
- 4 Odstranite [zaščito matične plošče](#).

Postopek

- 1 Odklopite kabel mikrofona in kamere z matične plošče.
- 2 Zapomnite si, kakšna je napeljava kabla kamere, in odstranite kabel iz vodil na podstavku plošče zaslona.
- 3 Zapomnite si, kakšna je napeljava antenskega kabla, in odstranite kabel z jezička na podstavku plošče zaslona.

- 4** Kabel kamere odstranite z jezička na hrbtni strani okvirja kamere.

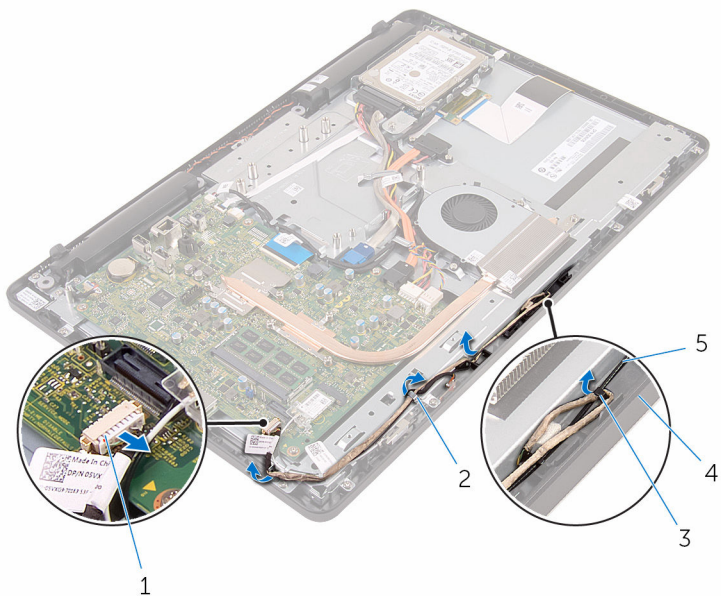

- | | | | |
|---|---------------------------|---|--------------------------|
| 1 | kabel mikrofona in kamere | 2 | Vodila |
| 3 | Jeziček | 4 | podstavek plošče zaslona |
| 5 | Antenski kabel | | |

- 5** S konicami prstov pritisnite pritrdilno sponko in obrnite kamero.

- 6** Kabel kamere izključite iz kamere.

- 7** Okvir kamere sprostite z jezička na podstavku plošče zaslona in ga dvignite stran.

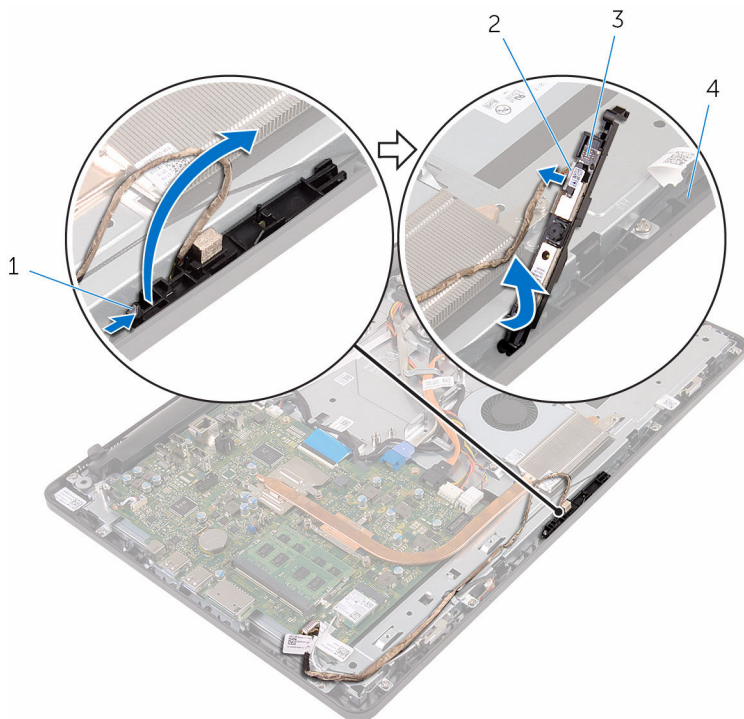

1 pritrdilna sponka

2 Kabel kamere

3 okvir kamere

4 podstavek plošče zaslona

- 8** Kamero previdno snemite z okvirja kamere.

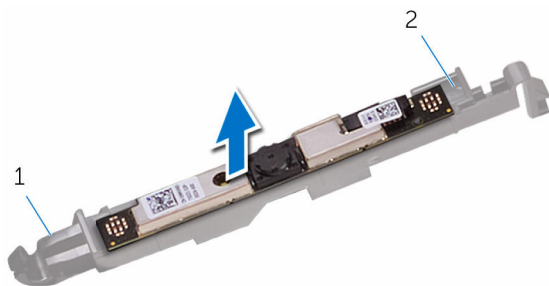

1 Jeziček

2 okvir kamere

Ponovna namestitev kamere



Opozorilo: Preden začnete delo znotraj računalnika, preberite varnostne informacije, ki so priložene računalniku, ter sledite korakom, navedenim v poglavju [Preden začnete delo znotraj računalnika](#). Ko končate delo znotraj računalnika, sledite navodilom v poglavju [Ko končate delo znotraj računalnika](#). Za dodatne informacije o varnem delu obiščite domačo stran za skladnost s predpisi na naslovu www.dell.com/regulatory_compliance.



Postopek

- 1 Kamero pritrdite na okvir kamere.
- 2 Priključite kabel kamere na modul kamere.
- 3 Okvir kamere potisnite v režo na okvirju zaslona, da se zaskoči.
- 4 Kabel kamere in antenski kabel napeljite skozi vodila na podstavku plošče zaslona.
- 5 Kabel mikrofona in kamere priklopite na matično ploščo.

Po postopku

- 1 Ponovno namestite [zaščito matične plošče](#).
- 2 Ponovno namestite [hrbtni pokrov](#).
- 3 Upoštevajte navodila za 4. korak v poglavju »Ponovna namestitev [optičnega pogona](#)«.
- 4 Ponovno namestite [stojalo](#).

Odstranjevanje gumbne baterije

-  **Opozorilo:** Preden začnete delo znotraj računalnika, preberite varnostne informacije, ki so priložene računalniku, ter sledite korakom, navedenim v poglavju [Preden začnete delo znotraj računalnika](#). Ko končate delo znotraj računalnika, sledite navodilom v poglavju [Ko končate delo znotraj računalnika](#). Za dodatne informacije o varnem delu obiščite domačo stran za skladnost s predpisi na naslovu www.dell.com/regulatory_compliance.
-  **POZOR:** Ko odstranite gumbasto baterijo, so vse nastavitve programa za nastavitve BIOS-a ponastavljene na privzete nastavitve. Priporočamo vam, da zabeležite nastavitve BIOS-a, preden odstranite gumbno baterijo.

Pred postopkom

- 1 Odstranite [stojalo](#).
- 2 Sledite postopku od 1. do 2. koraka v poglavju »Odstranjevanje [optičnega pogona](#)«.
- 3 Odstranite [hrbtni pokrov](#).
- 4 Odstranite [zaščito matične plošče](#).

Postopek

S plastičnim peresom nežno potisnite gumbasto baterijo iz ležišča na sistemski plošči.

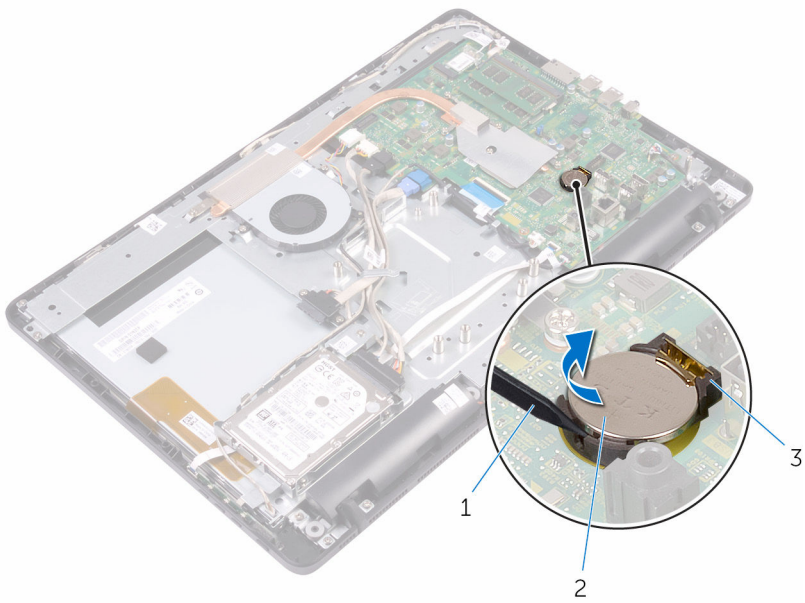

- 1 Plastično pero
- 3 Ležišče za baterijo

- 2 Gumbasta baterija

Ponovna namestitev gumbne baterije



Opozorilo: Preden začnete delo znotraj računalnika, preberite varnostne informacije, ki so priložene računalniku, ter sledite korakom, navedenim v poglavju [Preden začnete delo znotraj računalnika](#). Ko končate delo znotraj računalnika, sledite navodilom v poglavju [Ko končate delo znotraj računalnika](#). Za dodatne informacije o varnem delu obiščite domačo stran za skladnost s predpisi na naslovu www.dell.com/regulatory_compliance.

Postopek

Novo gumbno baterijo vstavite v ležišče za baterijo tako, da je pozitivna stran obrnjena navzgor, in nato baterijo pritisnite na mesto.

Po postopku

- 1 Ponovno namestite [zaščitno matične plošče](#).
- 2 Ponovno namestite [hrbtni pokrov](#).
- 3 Upoštevajte navodila za 4. korak v poglavju »Ponovna namestitev [optičnega pogona](#)«.
- 4 Ponovno namestite [stojalo](#).

Odstranjevanje ventilatorja



Opozorilo: Preden začnete delo znotraj računalnika, preberite varnostne informacije, ki so priložene računalniku, ter sledite korakom, navedenim v poglavju [Preden začnete delo znotraj računalnika](#). Ko končate delo znotraj računalnika, sledite navodilom v poglavju [Ko končate delo znotraj računalnika](#). Za dodatne informacije o varnem delu obiščite domačo stran za skladnost s predpisi na naslovu www.dell.com/regulatory_compliance.

Pred postopkom

- 1 Odstranite [stojalo](#).
- 2 Sledite postopku od 1. do 2. koraka v poglavju »Odstranjevanje [optičnega pogona](#)«.
- 3 Odstranite [hrbtni pokrov](#).
- 4 Odstranite [zaščito matične plošče](#).

Postopek

- 1 Kabel ventilatorja odklopite s sistemske plošče.
- 2 Odstranite vijake, ki pritrjujejo ventilator na podstavek plošče zaslona.

3 Dvignite in potisnite ventilator stran izpod hladilnika.

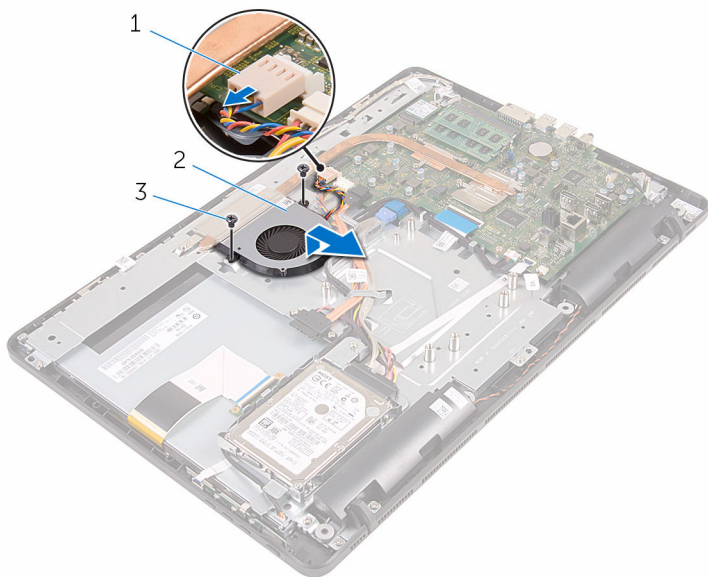

1 Kabel ventilatorja

2 Ventilator

3 Vijaka (2)

Ponovna namestitev ventilatorja



Opozorilo: Preden začnete delo znotraj računalnika, preberite varnostne informacije, ki so priložene računalniku, ter sledite korakom, navedenim v poglavju [Preden začnete delo znotraj računalnika](#). Ko končate delo znotraj računalnika, sledite navodilom v poglavju [Ko končate delo znotraj računalnika](#). Za dodatne informacije o varnem delu obiščite domačo stran za skladnost s predpisi na naslovu www.dell.com/regulatory_compliance.



Postopek

- 1 Potisnite ventilator pod hladilnik in ga namestite na podstavek plošče zaslona.
- 2 Poravnajte odprtine za vijake na ventilatorju z odprtinami za vijake na podstavku plošče zaslona.
- 3 Ponovno namestite vijake, s katerimi je ventilator pritrjen na podstavek plošče zaslona.
- 4 Priključite kabel ventilatorja na matično ploščo.

Po postopku

- 1 Ponovno namestite [zaščito matične plošče](#).
- 2 Ponovno namestite [hrbtni pokrov](#).
- 3 Upoštevajte navodila za 4. korak v poglavju »Ponovna namestitev [optičnega pogona](#)«.
- 4 Ponovno namestite [stojalo](#).

Odstranjevanje hladilnika

-  **Opozorilo:** Preden začnete delo znotraj računalnika, preberite varnostne informacije, ki so priložene računalniku, ter sledite korakom, navedenim v poglavju [Preden začnete delo znotraj računalnika](#). Ko končate delo znotraj računalnika, sledite navodilom v poglavju [Ko končate delo znotraj računalnika](#). Za dodatne informacije o varnem delu obiščite domačo stran za skladnost s predpisi na naslovu www.dell.com/regulatory_compliance.
-  **Opozorilo:** Hladilnik se lahko med običajnim delovanjem segreje. Preden se ga dotaknete, počakajte, da se ohladi.
-  **POZOR:** Če želite, da bo hlajenje procesorja čim bolj učinkovito, se ne dotikajte območja za odvajanje toplote na hladilniku. Olja na vaši koži lahko zmanjšajo sposobnost termalne paste za odvajanje toplote.

Pred postopkom

- 1 Odstranite [stojalo](#).
- 2 Sledite postopku od 1. do 2. koraka v poglavju »Odstranjevanje [optičnega pogona](#)«.
- 3 Odstranite [hrbtni pokrov](#).
- 4 Odstranite [zaščito matične plošče](#).

Postopek

- 1 Po vrsti (kot je označeno na hladilniku) odvijte zaskočne vijake, s katerimi je hladilnik pritrjen na sistemsko ploščo.
- 2 Odstranite vijak, s katerim je hladilnik pritrjen na podstavek plošče zaslona.

3 Dvignite hladilnik s sistemske plošče.

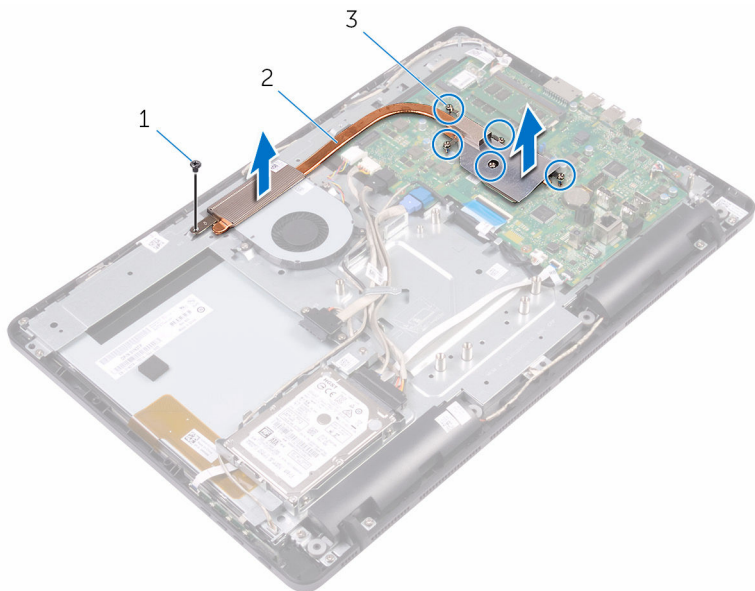



1 Vijak

2 hladilnik

3 zaskočni vijaki (5)

Ponovna namestitev hladilnika

 **Opozorilo:** Preden začnete delo znotraj računalnika, preberite varnostne informacije, ki so priložene računalniku, ter sledite korakom, navedenim v poglavju [Preden začnete delo znotraj računalnika](#). Ko končate delo znotraj računalnika, sledite navodilom v poglavju [Ko končate delo znotraj računalnika](#). Za dodatne informacije o varnem delu obiščite domačo stran za skladnost s predpisi na naslovu www.dell.com/regulatory_compliance.

 **POZOR:** Zaradi nepravilne namestitve hladilnika lahko pride do poškodb sistemske plošče in procesorja.

 **OPOMBA:** Originalno termalno pasto je mogoče ponovno uporabiti, če sta sistemska plošča in hladilnik ponovno nameščena skupaj. Če zamenjate sistemska ploščo ali hladilnik, uporabite termalno oblogo, vključeno v paketu, da zagotovite toplotno prevodnost.

Postopek

- 1 Poravnajte zaskočne vijake na hladilniku z odprtini za vijake na matični plošči.
- 2 Po vrsti (kot je označeno na hladilniku) privijte zaskočne vijake, s katerimi je hladilnik pritrjen na matično ploščo.
- 3 Ponovno namestite vijak, s katerim je hladilnik pritrjen na podstavek plošče zaslona.

Po postopku

- 1 Ponovno namestite [zaščito matične plošče](#).
- 2 Ponovno namestite [hrbtni pokrov](#).
- 3 Upoštevajte navodila za 4. korak v poglavju »Ponovna namestitev [optičnega pogona](#)«.
- 4 Ponovno namestite [stojalo](#).

Odstranjevanje zvočnikov



Opozorilo: Preden začnete delo znotraj računalnika, preberite varnostne informacije, ki so priložene računalniku, ter sledite korakom, navedenim v poglavju [Preden začnete delo znotraj računalnika](#). Ko končate delo znotraj računalnika, sledite navodilom v poglavju [Ko končate delo znotraj računalnika](#). Za dodatne informacije o varnem delu obiščite domačo stran za skladnost s predpisi na naslovu www.dell.com/regulatory_compliance.

Pred postopkom

- 1 Odstranite [stojalo](#).
- 2 Sledite postopku od 1. do 2. koraka v poglavju »Odstranjevanje [optičnega pogona](#)«.
- 3 Odstranite [hrbtni pokrov](#).
- 4 Odstranite [zaščito matične plošče](#).

Postopek

- 1 Kabel zvočnika odklopite z matične plošče.
- 2 Zapomnite si, kako poteka kabel zvočnika in položaj gumijastih nog na okvirju računalnika.

3 Zvočnike skupaj s kablom zvočnika dvignite z okvirja zaslona.

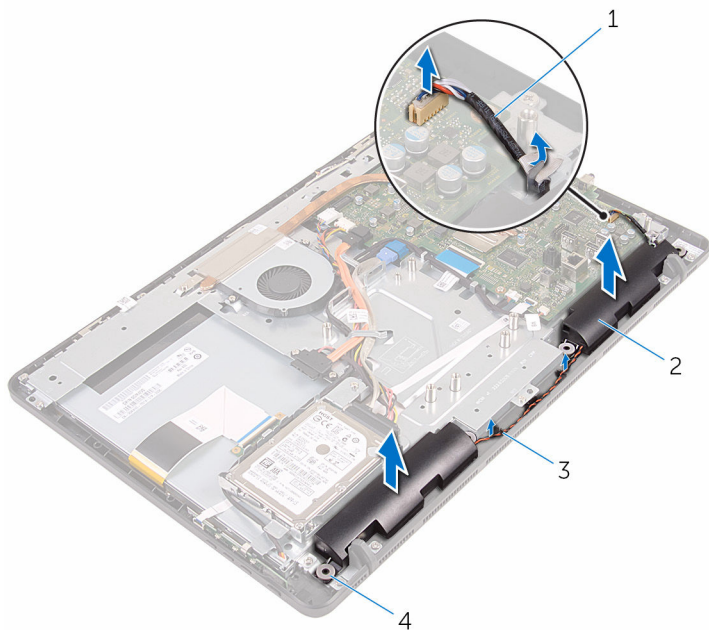

1 Kabel zvočnika

2 Zvočnika (2)

3 Vodila

4 Gumijasti skozijski (4)

Ponovna namestitev zvočnikov



Opozorilo: Preden začnete delo znotraj računalnika, preberite varnostne informacije, ki so priložene računalniku, ter sledite korakom, navedenim v poglavju [Preden začnete delo znotraj računalnika](#). Ko končate delo znotraj računalnika, sledite navodilom v poglavju [Ko končate delo znotraj računalnika](#). Za dodatne informacije o varnem delu obiščite domačo stran za skladnost s predpisi na naslovu www.dell.com/regulatory_compliance.

Postopek

- 1 Z uporabo poravnalnih stebričkov in gumijastih skoznjikov na okvirju zaslona zvočnike namestite na okvir zaslona.
- 2 Kabel zvočnika napeljite skozi vodila na okvirju zaslona in podstavku plošče zaslona.
- 3 Kabel zvočnika priključite na matično ploščo.

Po postopku

- 1 Ponovno namestite [zaščito matične plošče](#).
- 2 Ponovno namestite [hrbtni pokrov](#).
- 3 Upoštevajte navodila za 4. korak v poglavju »Ponovna namestitev [optičnega pogona](#)«.
- 4 Ponovno namestite [stojalo](#).

Odstranjevanje matične plošče

 **Opozorilo:** Preden začnete delo znotraj računalnika, preberite varnostne informacije, ki so priložene računalniku, ter sledite korakom, navedenim v poglavju [Preden začnete delo znotraj računalnika](#). Ko končate delo znotraj računalnika, sledite navodilom v poglavju [Ko končate delo znotraj računalnika](#). Za dodatne informacije o varnem delu obiščite domačo stran za skladnost s predpisi na naslovu www.dell.com/regulatory_compliance.

 **OPOMBA:** Servisna številka vašega računalnika je shranjena v sistemski plošči. Servisno številko morate vnesti v program za nastavitve BIOS, potem ko ponovno namestite sistemsko ploščo.

 **OPOMBA:** S ponovno namestitvijo systemske plošče se odstranijo vse spremembe BIOS-a, ki ste jih naredili s programom za nastavitve BIOS. Po ponovni namestitvi systemske plošče morate ponovno narediti primerne spremembe.

 **OPOMBA:** Preden odklopite kable s systemske plošče, si zapomnite mesto priključkov, da jih boste lahko pozneje, ko boste ponovno namestili sistemsko ploščo, spet pravilno priključili.

Pred postopkom

- 1 Odstranite [stojalo](#).
- 2 Sledite postopku od 1. do 2. koraka v poglavju »Odstranjevanje [optičnega pogona](#)«.
- 3 Odstranite [hrbtni pokrov](#).
- 4 Odstranite [zaščito matične plošče](#).
- 5 Odstranite [hladilnik](#).
- 6 Odstranite [pomnilniški modul](#).
- 7 Odstranite [brezžično kartico](#).

Postopek

- 1 Z matične plošče odklopite kabel ventilatorja, kabel trdega diska in napajalni kabel optičnega pogona, kabel mikrofona in kamere, kabel zvočnika, napajalni kabel plošče zaslona in kabel nadzorne plošče na dotik.

- 2 Dvignite zapahe in izključite kabel plošče z gumbi za nastavitve in kabel zaslona z matične plošče.

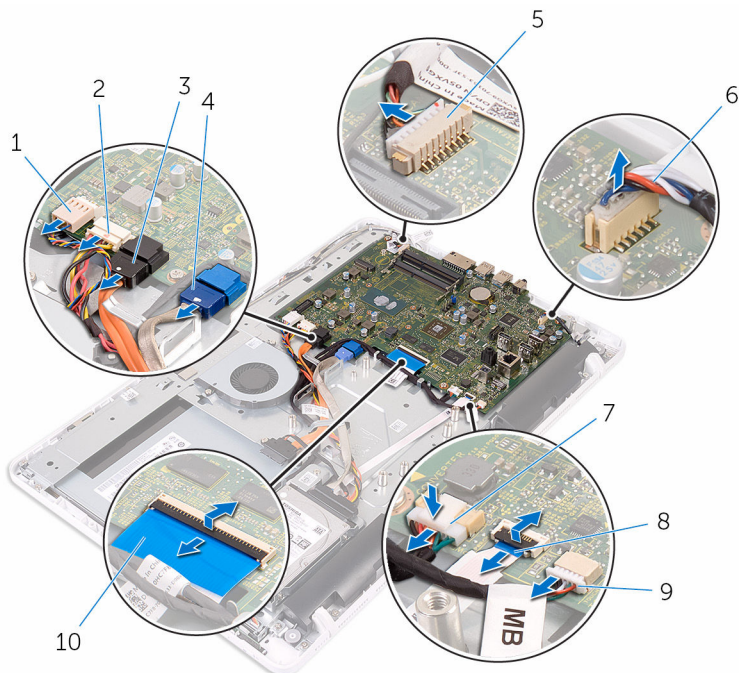

- | | | | |
|---|-----------------------------------|----|--|
| 1 | Kabel ventilatorja | 2 | napajalni kabel trdega diska in optičnega pogona |
| 3 | podatkovni kabel za optični pogon | 4 | podatkovni kabel trdega diska |
| 5 | kabel mikrofona in kamere | 6 | Kabel zvočnika |
| 7 | napajalni kabel plošče zaslona | 8 | kabel plošče z gumbi za nastavitve |
| 9 | Kabel plošče za dotik | 10 | Kabel zaslona |

 **OPOMBA:** Kabel nadzorne plošče na dotik ni na voljo za sisteme, ki niso na dotik.

- 3 Odstranite vijake, s katerimi je matična plošča pritrjena na podstavek plošče zaslona.

4 Dvignite matično ploščo s podstavka plošče zaslona.

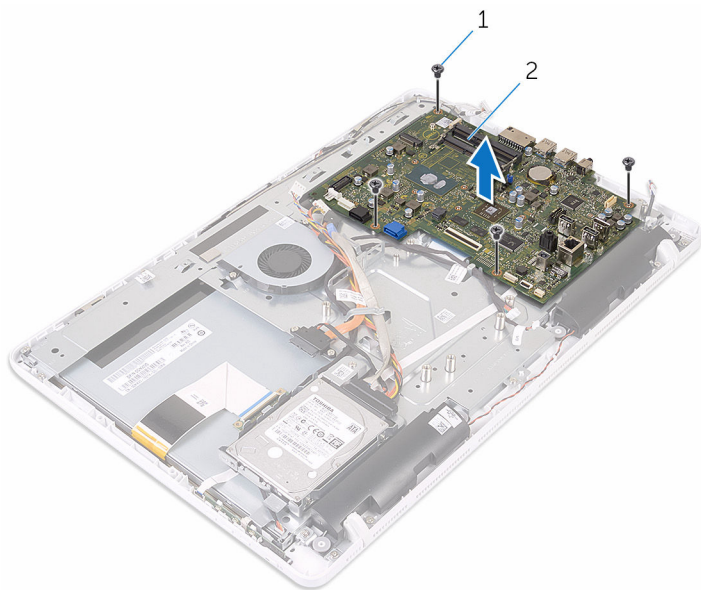

1 Vijaki (4)

2 Matična plošča

Ponovna namestitev matične plošče



Opozorilo: Preden začnete delo znotraj računalnika, preberite varnostne informacije, ki so priložene računalniku, ter sledite korakom, navedenim v poglavju [Preden začnete delo znotraj računalnika](#). Ko končate delo znotraj računalnika, sledite navodilom v poglavju [Ko končate delo znotraj računalnika](#). Za dodatne informacije o varnem delu obiščite domačo stran za skladnost s predpisi na naslovu www.dell.com/regulatory_compliance.



OPOMBA: Servisna številka vašega računalnika je shranjena v sistemski plošči. Servisno številko morate vnesti v program za nastavitve BIOS, potem ko ponovno namestite sistemsko ploščo.



OPOMBA: S ponovno namestitvijo systemske plošče se odstranijo vse spremembe BIOS-a, ki ste jih naredili s programom za nastavitve BIOS. Po ponovni namestitvi systemske plošče morate ponovno narediti primerne spremembe.

Postopek

- 1 Poravnajte odprtine za vijake na matični plošči z odprtinami za vijake na podstavku plošče zaslona.
- 2 Ponovno namestite vijake, s katerimi je matična plošča pritrjena na podstavek plošče zaslona.
- 3 Kabla plošče z gumbi za nastavitvev in zaslona potisnite v priključek na matični plošči, nato pa zapah zaprite, da pritrдите kabla.
- 4 Kabel nadzorne plošče za dotik, napajalni kabel plošče zaslona, kabel zvočnika, kabel mikrofona in kamere, podatkovni kabel trdega diska, podatkovni kabel optičnega pogona, napajalni kabel trdega diska in optičnega pogona in kabel hladilnika priklopite na matično ploščo.

Po postopku

- 1 Ponovno namestite [brežžično kartico](#).
- 2 Ponovno namestite [pomnilniški modul](#).
- 3 Ponovno namestite [hladilnik](#).
- 4 Ponovno namestite [zaščito matične plošče](#).

- 5 Ponovno namestite [hrbtni pokrov](#).
- 6 Upoštevajte navodila za 4. korak v poglavju »Ponovna namestitev [optičnega pogona](#)«.
- 7 Ponovno namestite [stojalo](#).

Odstranjevanje kabla zaslona



Opozorilo: Preden začnete delo znotraj računalnika, preberite varnostne informacije, ki so priložene računalniku, ter sledite korakom, navedenim v poglavju [Preden začnete delo znotraj računalnika](#). Ko končate delo znotraj računalnika, sledite navodilom v poglavju [Ko končate delo znotraj računalnika](#). Za dodatne informacije o varnem delu obiščite domačo stran za skladnost s predpisi na naslovu www.dell.com/regulatory_compliance.

Pred postopkom

- 1 Odstranite [stojalo](#).
- 2 Sledite postopku od 1. do 2. koraka v poglavju »Odstranjevanje [optičnega pogona](#)«.
- 3 Odstranite [hrbten pokrov](#).
- 4 Odstranite [pomnilniški modul](#).
- 5 Odstranite [brežžično kartico](#).
- 6 Odstranite [ploščo z gumbi za nastavitve](#).
- 7 Odstranite [mikrofon](#).
- 8 Odstranite [zaščito matične plošče](#).
- 9 Odstranite [hladilnik](#).
- 10 Odstranite [matično ploščo](#).

Postopek

- 1 Odlepite trak, s katerim je kabel zaslona pritrjen na sklop zaslona.
- 2 Pritisnite sponke in odklopite kabel zaslona s sklopa zaslona.

3 Kabel zaslona dvignite s sklopa zaslona.

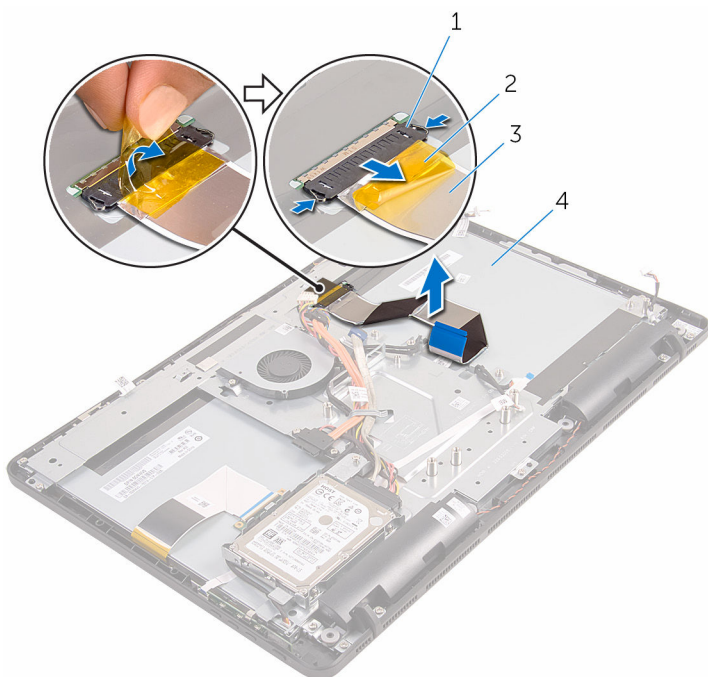

1 sponki (2)

2 Trak

3 Kabel zaslona

4 sklop zaslona

Ponovna namestitev kabla zaslona



Opozorilo: Preden začnete delo znotraj računalnika, preberite varnostne informacije, ki so priložene računalniku, ter sledite korakom, navedenim v poglavju [Preden začnete delo znotraj računalnika](#). Ko končate delo znotraj računalnika, sledite navodilom v poglavju [Ko končate delo znotraj računalnika](#). Za dodatne informacije o varnem delu obiščite domačo stran za skladnost s predpisi na naslovu www.dell.com/regulatory_compliance.

Postopek

- 1 Kabel zaslona priključite na ploščo zaslona, nato pa zaprite zapah, da pritrdite kabel.
- 2 Prilepite trak, s katerim je kabel zaslona pritrjen na sklop zaslona.

Po postopku

- 1 Ponovno namestite [matično ploščo](#).
- 2 Ponovno namestite [hladilnik](#).
- 3 Ponovno namestite [zaščito matične plošče](#).
- 4 Ponovno namestite [mikrofon](#).
- 5 Ponovno namestite [ploščo z gumbi za nastavitve](#).
- 6 Ponovno namestite [brežžično kartico](#).
- 7 Ponovno namestite [pomnilniški modul](#).
- 8 Ponovno namestite [hrbtni pokrov](#).
- 9 Upoštevajte navodila za 4. korak v poglavju »Ponovna namestitev [optičnega pogona](#)«.
- 10 Ponovno namestite [stojalo](#).

Odstranjevanje sklopa zaslona



Opozorilo: Preden začnete delo znotraj računalnika, preberite varnostne informacije, ki so priložene računalniku, ter sledite korakom, navedenim v poglavju [Preden začnete delo znotraj računalnika](#). Ko končate delo znotraj računalnika, sledite navodilom v poglavju [Ko končate delo znotraj računalnika](#). Za dodatne informacije o varnem delu obiščite domačo stran za skladnost s predpisi na naslovu www.dell.com/regulatory_compliance.

Pred postopkom

- 1 Odstranite [stojalo](#).
- 2 Sledite postopku od 1. do 2. koraka v poglavju »Odstranjevanje [optičnega pogona](#)«.
- 3 Odstranite [hrbtni pokrov](#).
- 4 Sledite postopku od koraka 1 do koraka 4 v poglavju »[Odstranjevanje trdega diska](#)«.
- 5 Odstranite [ploščo z gumbi za nastavitve](#).
- 6 Odstranite [mikrofon](#).
- 7 Odstranite [zaščito matične plošče](#).
- 8 Odstranite [kamero](#).
- 9 Odstranite [ventilator](#).
- 10 Odstranite [hladilnik](#).
- 11 Odstranite [pomnilniški modul](#).
- 12 Odstranite [zvočnika](#).
- 13 Odstranite [brežžično kartico](#).
- 14 Odstranite [matično ploščo](#).
- 15 Odstranite [kabel zaslona](#).

Postopek

- 1 Odstranite vijake, s katerimi je kabel optičnega pogona pritrjen na podstavek plošče zaslona.
- 2 Odklopite kabel plošče zaslona na dotik in napajalni kabel plošče zaslona s priključkov na podstavku sklopa zaslona.

- 3** Zapomnite si, kako potekajo kabli optičnega pogona, nadzorne plošče na dotik, za osvetlitev ozadja, trdi disk in plošče z gumbi za nastavitve ter odstranite kablice iz vodil na podstavku plošče zaslona.

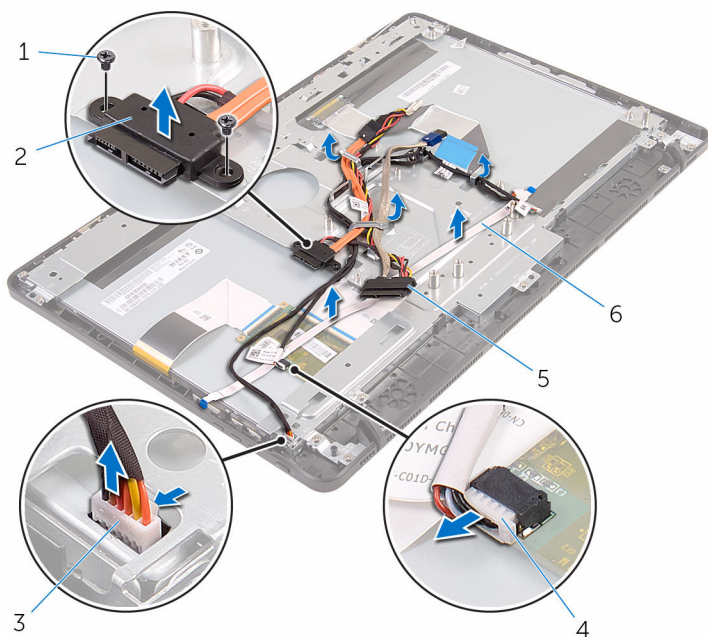

- | | | | |
|---|---------------------------------------|---|------------------------------------|
| 1 | Vijaka (2) | 2 | podatkovni kabel za optični pogon |
| 3 | kabel za osvetlitev plošče tipkovnice | 4 | kabel plošče zaslona na dotik |
| 5 | Kabel trdega diska | 6 | kabel plošče z gumbi za nastavitve |

- 4** Odstranite vijake, s katerimi je podstavek plošče zaslona pritrjen na sklop zaslona.

- 5 Sprostite podstavek sklopa zaslona z jezičkov na sklopu zaslona.

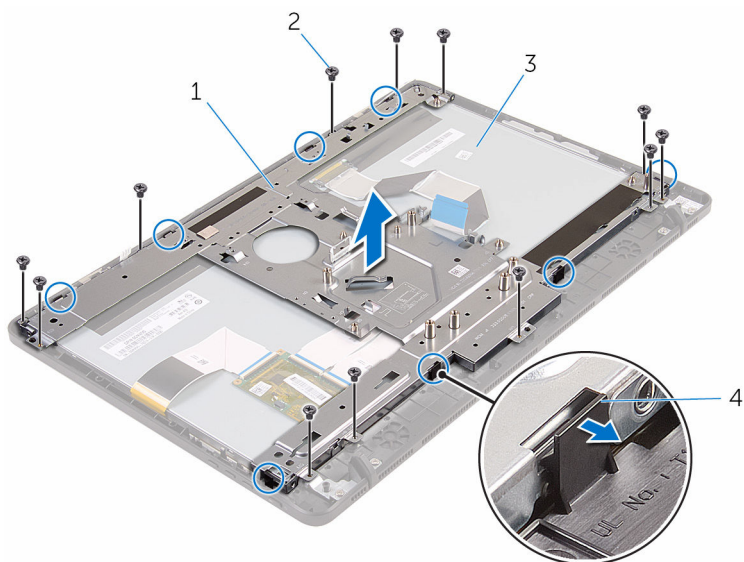

- | | | | |
|---|--------------------------|---|-------------|
| 1 | podstavek sklopa zaslona | 2 | vijaki (12) |
| 3 | sklop zaslona | 4 | jezički (8) |

- 6 Podstavek plošče zaslona dvignite s sklopa zaslona.
7 Odstranite [gumijaste noge](#).



1 sklop zaslona

Ponovna namestitev sklopa zaslona



Opozorilo: Preden začnete delo znotraj računalnika, preberite varnostne informacije, ki so priložene računalniku, ter sledite korakom, navedenim v poglavju [Preden začnete delo znotraj računalnika](#). Ko končate delo znotraj računalnika, sledite navodilom v poglavju [Ko končate delo znotraj računalnika](#). Za dodatne informacije o varnem delu obiščite domačo stran za skladnost s predpisi na naslovu www.dell.com/regulatory_compliance.

Postopek

- 1 Ponovno namestite [gumijsate noge](#).
- 2 Potisnite jezičke na sklopu zaslona v reže na podstavku plošče zaslona.
- 3 Ponovno namestite podstavek plošče zaslona na sklop zaslona.
- 4 Ponovno privijte vijake, s katerimi je podstavek plošče zaslona pritrjen na sklop zaslona.
- 5 Kable optičnega pogona, nadzorne plošče na dotik, za osvetlitev ozadja, trdi disk in plošče z gumbi za nastavitev speljite skozi vodila na podstavku plošče zaslona.
- 6 Privijte vijake, s katerimi je kabel optičnega pogona pritrjen na podstavek plošče zaslona.

Po postopku

- 1 Ponovno namestite [kabel zaslona](#).
- 2 Ponovno namestite [matično ploščo](#).
- 3 Ponovno namestite [brežžično kartico](#).
- 4 Ponovno namestite [zvočnika](#).
- 5 Ponovno namestite [pomnilniški modul](#).
- 6 Ponovno namestite [hladilnik](#).
- 7 Ponovno namestite [ventilator](#).
- 8 Ponovno namestite [kadero](#).
- 9 Ponovno namestite [zaščito matične plošče](#).
- 10 Ponovno namestite [mikrofon](#).

- 11** Ponovno namestite [ploščo z gumbi za nastavitve](#).
- 12** Upoštevajte navodila od 3. do 7. koraka v poglavju »Ponovna namestitev [trdega diska](#)«.
- 13** Ponovno namestite [hrbtni pokrov](#).
- 14** Upoštevajte navodila za 4. korak v poglavju »Ponovna namestitev [trdega diska](#)«.
- 15** Ponovno namestite [stojalo](#).

Odstranjevanje gumijastih nog



Opozorilo: Preden začnete delo znotraj računalnika, preberite varnostne informacije, ki so priložene računalniku, ter sledite korakom, navedenim v poglavju [Preden začnete delo znotraj računalnika](#). Ko končate delo znotraj računalnika, sledite navodilom v poglavju [Ko končate delo znotraj računalnika](#). Za dodatne informacije o varnem delu obiščite domačo stran za skladnost s predpisi na naslovu www.dell.com/regulatory_compliance.

Pred postopkom

- 1 Odstranite [stojalo](#).
- 2 Sledite postopku od 1. do 2. koraka v poglavju »Odstranjevanje [optičnega pogona](#)«.
- 3 Odstranite [hrbtni pokrov](#).
- 4 Sledite postopku od 1. do 4. koraka v poglavju »[Odstranjevanje trdega diska](#)«.
- 5 Odstranite [zaščito matične plošče](#).
- 6 Odstranite [ventilator](#).
- 7 Odstranite [hladilnik](#).
- 8 Odstranite [pomnilniški modul](#).
- 9 Odstranite [zvočnika](#).
- 10 Odstranite [brezžično kartico](#).
- 11 Odstranite [matično ploščo](#).
- 12 Sledite postopku od 1. do 6. koraka v poglavju »[Odstranjevanje sklopa zaslona](#)«.

Postopek

- 1 Odstranite vijake, s katerimi so gumijaste noge pritrjene na okvir zaslona.

2 Gumijaste noge dvignite z okvirja zaslona.

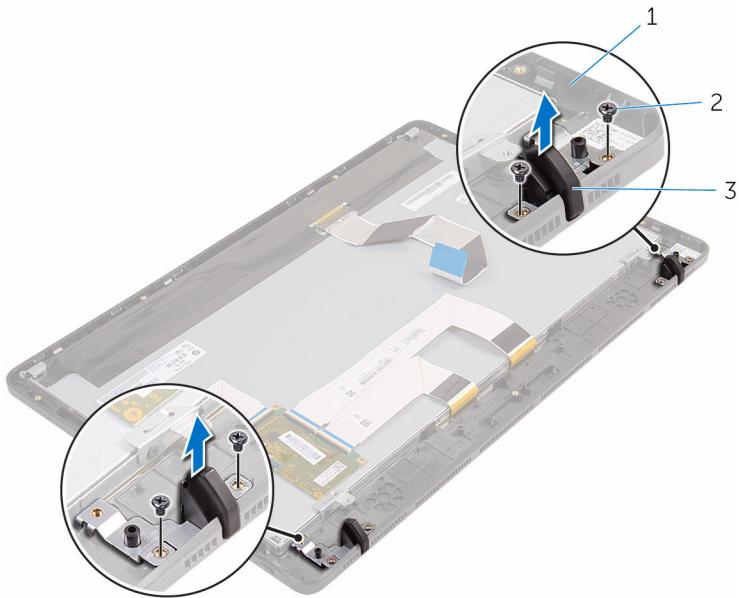

1 okvir zaslona
3 gumijaste noge (2)

2 Vijaki (4)

Ponovna namestitev gumijastih nog



Opozorilo: Preden začnete delo znotraj računalnika, preberite varnostne informacije, ki so priložene računalniku, ter sledite korakom, navedenim v poglavju [Preden začnete delo znotraj računalnika](#). Ko končate delo znotraj računalnika, sledite navodilom v poglavju [Ko končate delo znotraj računalnika](#). Za dodatne informacije o varnem delu obiščite domačo stran za skladnost s predpisi na naslovu www.dell.com/regulatory_compliance.

Postopek

- 1 Poravnajte odprtine za vijake na gumijastih nogah z odprtinami za vijake na okvirju zaslona.
- 2 Ponovno namestite vijake, s katerimi so gumijaste noge pritrjene na okvir zaslona.

Po postopku

- 1 Sledite postopku od 2. do 6. koraka v poglavju »[Ponovna namestitev sklopa zaslona](#)«.
- 2 Ponovno namestite [matično ploščo](#).
- 3 Ponovno namestite [brežžično kartico](#).
- 4 Ponovno namestite [zvočnika](#).
- 5 Ponovno namestite [pomnilniški modul](#).
- 6 Ponovno namestite [hladilnik](#).
- 7 Ponovno namestite [ventilator](#).
- 8 Ponovno namestite [zaščitno matične plošče](#).
- 9 Upoštevajte navodila od 3. do 7. koraka v poglavju »[Ponovna namestitev trdega diska](#)«.
- 10 Ponovno namestite [hrbtni pokrov](#).
- 11 Upoštevajte navodila za 4. korak v poglavju »[Ponovna namestitev optičnega pogona](#)«.
- 12 Ponovno namestite [stojalo](#).

Program za nastavitve BIOS

Pregled BIOS-a

 **POZOR:** Nastavitve programa BIOS spreminjajte le, če imate strokovno znanje s področja računalništva. Nekatere spremembe lahko povzročijo nepravilno delovanje računalnika.

 **OPOMBA:** Pred uporabo programa za nastavitve BIOS priporočamo, da si zapišete podatke o programu za nastavitve BIOS za poznejšo uporabo.

Program za nastavitve BIOS

- Pridobite informacije o strojni opremi, ki je nameščena v računalniku, kot npr. količina RAM-a, velikost trdega diska ipd.
- Spreminjanje informacij o konfiguraciji sistema.
- Nastavite ali spremenite možnosti, ki jih izbira uporabnik, kot so uporabniška gesla, vrsta nameščenega trdega diska, omogočanje oz. onemogočanje osnovnih naprav ipd.

Odpiranje programa za nastavitvev BIOS-a

- 1 Vključite (ali znova zaženite) računalnik.
- 2 Ko se med preizkusom POST prikaže logotip DELL, bodite pozorni na pozivnik F2, in ko se pojavi, takoj pritisnite F2.
 -  **OPOMBA:** Pozivnik F2 označuje, da je tipkovnica inicializirana. Ta pozivnik se lahko pojavi zelo hitro, zato morate biti pozorni nanj in potem pritisniti F2. Če F2 pritisnete, preden se pojavi pozivnik F2, se to dejanje izgubi. Če čakate predolgo in se pojavi logotip operacijskega sistema, počakajte tako dolgo, dokler ne zagledate namizja. Potem izklopite računalnik in poskusite znova.

Čiščenje pozabljenih gesel



Opozorilo: Preden začnete delo znotraj računalnika, preberite varnostne informacije, ki so priložene računalniku, ter sledite korakom, navedenim v poglavju [Preden začnete delo znotraj računalnika](#). Ko končate delo znotraj računalnika, sledite navodilom v poglavju [Ko končate delo znotraj računalnika](#). Za dodatne informacije o varnem delu obiščite domačo stran za skladnost s predpisi na naslovu www.dell.com/regulatory_compliance.

Pred postopkom

- 1 Odstranite [stojalo](#).
- 2 Sledite postopku od 1. do 2. koraka v poglavju »Odstranjanje [optičnega pogona](#)«.
- 3 Odstranite [hrbtni pokrov](#).
- 4 Odstranite [zaščito matične plošče](#).

Postopek

- 1 Na sistemski plošči poiščite mostiček za geslo (PSWD).
 **OPOMBA:** Za več informacij o lokaciji mostička glejte »[Komponente sistemske plošče](#)«.
- 2 Odstranite mostni vtič z zatičev mostička za geslo.

- 3 Počakajte 5 sekund in potem ponovno namestite priključek mostička v prvotni položaj.

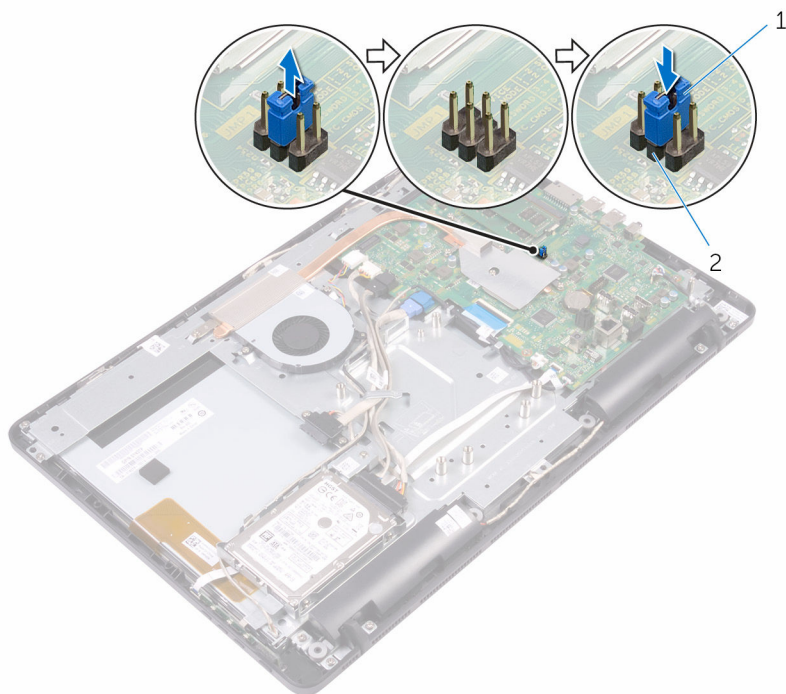

1 priključek mostička

2 zatiči mostička za gesla

Po postopku

- 1 Ponovno namestite [zaščitno matične plošče](#).
- 2 Ponovno namestite [hrbtni pokrov](#).
- 3 Upoštevajte navodila za 4. korak v poglavju »Ponovna namestitev [trdega diska](#)«.
- 4 Ponovno namestite [stojalo](#).

Kako počistiti nastavitve CMOS



Opozorilo: Preden začnete delo znotraj računalnika, preberite varnostne informacije, ki so priložene računalniku, ter sledite korakom, navedenim v poglavju [Preden začnete delo znotraj računalnika](#). Ko končate delo znotraj računalnika, sledite navodilom v poglavju [Ko končate delo znotraj računalnika](#). Za dodatne informacije o varnem delu obiščite domačo stran za skladnost s predpisi na naslovu www.dell.com/regulatory_compliance.

Pred postopkom

- 1 Odstranite [stojalo](#).
- 2 Sledite postopku od 1. do 2. koraka v poglavju »Odstranjanje [optičnega pogona](#)«.
- 3 Odstranite [hrbtni pokrov](#).
- 4 Odstranite [zaščito matične plošče](#).

Postopek

- 1 Na sistemski plošči poiščite mostiček CMOS (CMCL R2).
 **OPOMBA:** Za več informacij o lokaciji mostička glejte »[Komponente sistemske plošče](#)«.
- 2 Odstranite mostni vtič z zatičev mostička za geslo (PSWD) in ga priklopite na zatiče mostička CMOS.

- 3 Počakajte 5 sekund in potem ponovno namestite priključek mostička v prvotni položaj.

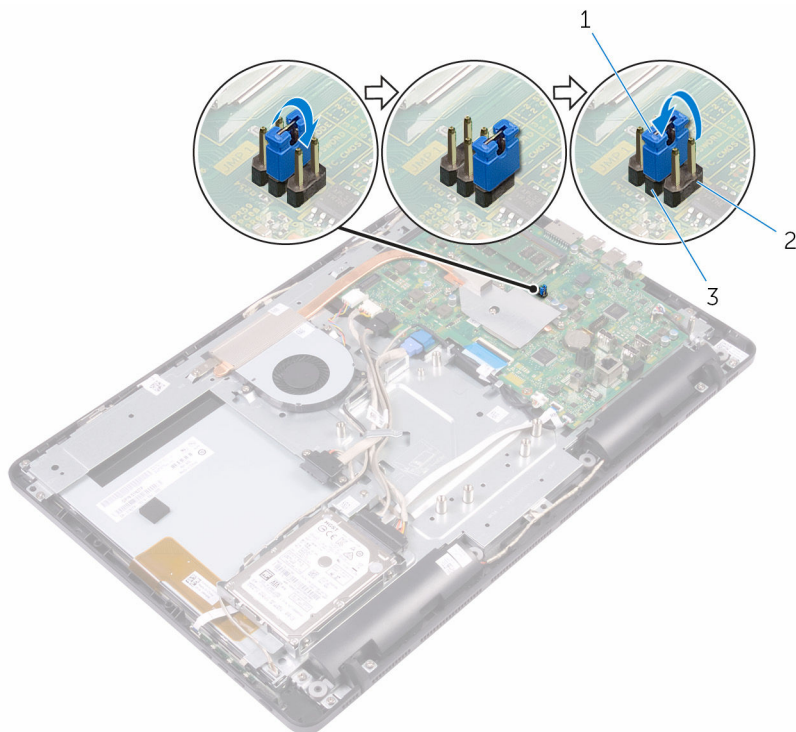

- 1 priključek mostička 2 zatiči mostička CMOS
3 Zatiči mostička za gesla

Po postopku

- 1 Ponovno namestite [zaščito matične plošče](#).
- 2 Ponovno namestite [hrbtni pokrov](#).
- 3 Upoštevajte navodila za 4. korak v poglavju »Ponovna namestitev [trdega diska](#)«.
- 4 Ponovno namestite [stojalo](#).

Posodobitev BIOS-a

Ko je na voljo posodobitev ali po ponovni namestitvi sistemske plošče boste morda morali posodobiti BIOS. Za posodobitev BIOS-a:

- 1 Vklonite računalnik.
- 2 Obiščite spletno mesto www.dell.com/support.
- 3 Kliknite **Product Support (Podpora za izdelek)**, vnesite servisno oznako svojega računalnika in kliknite **Submit (Pošlji)**.
 -  **OPOMBA:** Če nimate servisne oznake, uporabite funkcijo samodejnega zaznavanja ali pa ročno poiščite model svojega računalnika.
- 4 Kliknite **Drivers & downloads (Gonilniki & prenosi)** → **Find it myself (Poišči sam)**.
- 5 Izberite operacijski sistem, nameščen na vašem računalniku.
- 6 Pomaknite se navzdol po strani in razširite razdelek **BIOS**.
- 7 Kliknite **Download (Prenos)**, da se prenese najnovejša različica BIOS-a za vaš računalnik.
- 8 Po končanem prenosu poiščite mapo, v katero ste shranili datoteko s posodobljenim BIOS-om.
- 9 Dvokliknite ikono datoteke za posodobitev BIOS-a in upoštevajte navodila na zaslonu.

Iskanje pomoči in stik z družbo Dell

Viri samopomoči

Informacije ter pomoč v zvezi z izdelki in storitvami Dell so na voljo v teh virih samopomoči:

Informacije o izdelkih in storitvah Dell www.dell.com

Windows 8.1 in Windows 10

Aplikacija Dell Help & Support
(Podpora in pomoč Dell)



Windows 10

Aplikacija Začnite



Windows 8.1

Aplikacija Pomoč+namigi



Dostop do pomoči v sistemih
Windows 8, Windows 8.1 in Windows
10

V iskalno polje sistema Windows
vnesite `Help and Support` in
pritisnite tipko `Enter`.

Dostop do pomoči v sistemu
Windows 7

Kliknite **Start** → **Pomoč in podpora**.

Spletna pomoč za operacijski sistem

www.dell.com/support/windows
www.dell.com/support/linux

Informacije o odpravljanju težav,
uporabniški priročniki, navodila za
namestitvev, tehnični podatki o
izdelku, spletni dnevniki s tehnično
pomočjo, gonilniki, posodobitve
programske opreme in tako naprej

www.dell.com/support.

Oglejte si več informacij o operacijskem sistemu, namestitvi in uporabi računalnika, varnostnem kopiranju podatkov, diagnostiki in drugih možnostih.

Glejte *Me and My Dell (Jaz in moj Dell)* na spletni strani www.dell.com/support/manuals.

Stik z družbo Dell

Če želite vzpostaviti stik z družbo Dell za prodajo, tehnično podporo ali podporo uporabnikom, obiščite www.dell.com/contactdell.



OPOMBA: Razpoložljivost je odvisna od države in izdelka, nekatere storitve pa morda niso na voljo v vaši državi.



OPOMBA: Če povezava z internetom ni na voljo, lahko podatke za stik najdete na računu o nakupu, embalaži, blagajniškemu izpisku ali katalogu izdelkov Dell.